

GEBERIT MAPRESS

■ GEBERIT

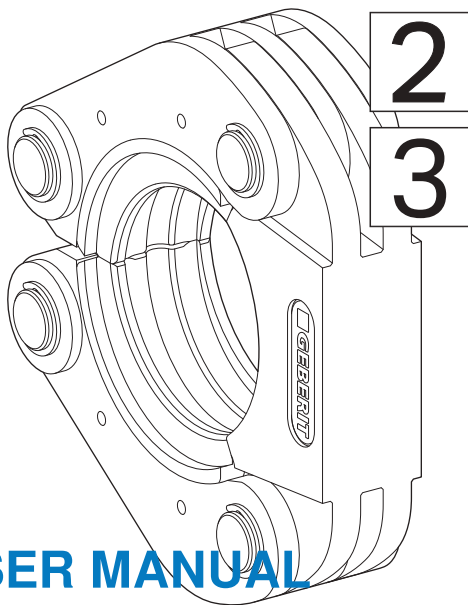

DE
EN
FR
IT
NL
ES
PT
DA
NO
SV

USER MANUAL

BEDIENUNGSANLEITUNG
MODE D'EMPLOI
ISTRUZIONI PER L'USO

**KNOW
HOW**
INSTALLED

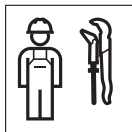



Deutsch	4
English	25
Français	44
Italiano	65
Nederlands	86
Español	107
Português	129
Dansk	150
Norsk	170
Svenska	189

Grundlegende Sicherheitshinweise

Bestimmungsgemässe Verwendung

Die Geberit Mapress Pressschlingen und Zwischenbacken dienen ausschliesslich dazu, Geberit Mapress Systemrohre und Pressfittings zu verpressen.

Geberit empfiehlt, Geberit Mapress Pressschlingen und Zwischenbacken nur in folgenden Pressgeräten zu verwenden:

- Geberit Pressgeräte, die mit dem gleichen Kompatibilitätskennzeichen  oder  wie die Geberit Mapress Pressschlinge gekennzeichnet sind.
- Pressgeräte anderer Hersteller, die von Geberit für die Verarbeitung von Geberit Mapress Systemrohren und Pressfittings freigegeben sind.
→ Siehe Technische Information „Kompatible Pressgeräte für die Presssysteme Geberit Mepla, Geberit Mapress und Geberit Volex“.

Andere Pressgeräte wurden von Geberit nicht auf ihre Tauglichkeit für Geberit Mapress Pressschlingen und Zwischenbacken geprüft. Die Verwendung von Pressgeräten mit zu hoher Presskraft kann die Lebensdauer der Pressschlingen und Zwischenbacken erheblich reduzieren.

Nur Geberit Mapress Pressschlingen und Zwischenbacken verwenden, die dem Durchmesser der zu verarbeitenden Geberit Mapress Pressfittings entsprechen.

Geberit Mapress Pressschlingen und Zwischenbacken dürfen nur von Fachkräften für Rohrleitungsinstallationen verwendet werden.

Nicht bestimmungsgemässe Verwendung



WARNUNG

Verletzungsgefahr bei Verwendung in Pressgeräten mit zu hoher Presskraft

- ▶ Nur Pressgeräte gemäss bestimmungsgemässer Verwendung einsetzen.

Die Geberit Mapress Pressschlingen und Zwischenbacken sind ausschliesslich für den Einsatz gemäss dieser Bedienungsanleitung bestimmt. Andere Verwendungen gelten als nicht bestimmungsgemäss und können zu Verletzungen führen.

Qualifikation der Benutzer

Ohne geeignete Ausbildung können Benutzer die Gefährdungen, die vom Pressvorgang ausgehen, nicht erkennen oder nicht richtig einschätzen. Dadurch können sie sich selbst oder andere Personen verletzen.

- Benutzer müssen mit den landesspezifischen Sicherheitsvorschriften vertraut sein und diese anwenden.
- Benutzer, die zum ersten Mal mit Geberit Pressschlingen und Geberit Zwischenbacken arbeiten, müssen sich den sicheren Umgang von einem Fachkundigen erklären lassen oder an einem Fachlehrgang teilnehmen.

Hinweise und Anleitungen befolgen

Versäumnisse bei der Einhaltung der Sicherheitshinweise und Anweisungen können Verletzungen verursachen.

- Vor Inbetriebnahme alle Sicherheitshinweise und Anweisungen des Pressgeräts, der Geberit Pressschlinge und Geberit Zwischenbacke lesen und beachten.
- Sicherheitshinweise der zu verwendenden Verbrauchsmittel lesen und beachten.

- Alle Sicherheitshinweise und Anweisungen für zukünftigen Gebrauch aufbewahren.

Gefahr durch defekte Geberit Pressaufsätze vermeiden



WARNUNG

Verletzungsgefahr durch wegfliegende Bruchstücke

- ▶ Schutzbrille und Schutzhelm tragen.

Die Geberit Pressaufsätze (Pressbacken, Pressschlingen, Zwischenbacken) sind beim Pressvorgang grossen Kräften ausgesetzt und nutzen sich ab. Die Verwendung abgenutzter oder beschädigter Geberit Pressaufsätze kann zu Verletzungen führen.

- Pressaufsätze nur in technisch einwandfreiem Zustand verwenden.
- Pressaufsätze regelmässig warten. → Siehe Wartungsregeln Geberit Pressaufsätze.
- Pressaufsätze nur in trockenen Räumen aufbewahren.
- Pressaufsätze in Transportkoffer stossgeschützt transportieren.

- Pressaufsätze regelmässig vor und nach jedem Einsatz auf Mängel und Beschädigungen prüfen. Insbesondere auf Materialrisse in Presskontur und an Flanschen prüfen.
- Bei Materialrissen: Pressaufsätze sofort ausmustern, als defekt kennzeichnen und nicht mehr verwenden.

Beschädigung der Geberit Pressaufsätze durch fehlerhafte Verpressung vermeiden

Die Geberit Pressaufsätze (Pressbacken, Pressschlingen, Zwischenbacken) können durch fehlerhafte Verpressung oder Verwendung, wie zum Beispiel das Mitverpressen von Fremdkörpern, beschädigt werden.



- Pressaufsätze auf dem Pressfitting nicht verkannten.
- Krallen der Zwischenbacke korrekt in der Pressschlinge einhängen.
- Bei Verdacht auf Beschädigung der Pressaufsätze (zum Beispiel bei scharfen Kanten auf dem Pressfitting nach dem Pressvorgang), diese ersetzen.



Persönliche Schutzausrüstung verwenden

Ohne geeignete Schutzausrüstung können Personen verletzt werden. Während des Pressvorgangs Schutzhelm, Schutzbrille und Sicherheitsschuhe tragen.





Symbolerklärung

Symbole in der Anleitung

Symbol	Bedeutung
	WARNUNG Kennzeichnet eine Gefahr, die zum Tod oder zu schwerer Verletzung führen kann, wenn sie nicht vermieden wird.
	VORSICHT Kennzeichnet eine Gefahr, die zu Verletzungen führen kann, wenn sie nicht vermieden wird.
	ACHTUNG Kennzeichnet eine Gefahr, die zu Sachschäden führen kann, wenn sie nicht vermieden wird.
	Weist auf eine zusätzliche Information hin.
	Weist darauf hin, dass eine Sichtkontrolle durchgeführt werden muss.

Symbol	Bedeutung
	Weist auf die richtige Anwendung hin.
	Kompatibilitätskennzeichen: Weist auf die Verwendung von kompatiblen Pressgeräten hin.
	

Symbole auf dem Produkt

Symbol	Bedeutung
	Gefahr durch wegfliegende Bruchstücke.
	Beiliegende Sicherheitshinweise und Anleitung vor Inbetriebnahme und Benutzung des Geberit Pressaufsatzes lesen.
	Serviceplakette: Gibt den Zeitpunkt der nächsten Wartung an.
	Kompatibilitätskennzeichen: Weist auf die Verwendung von kompatiblen Pressgeräten hin.
	

Produktbeschreibung

Aufbau der Geberit Mapress Pressschlingen und Geberit Zwischenbacken

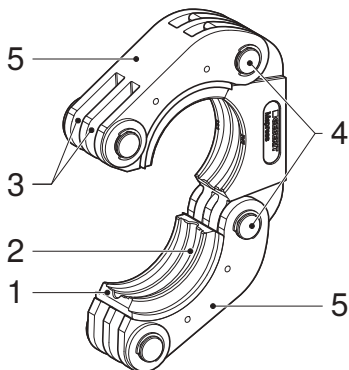

- 1 Gleitsegmente
- 2 Presskontur
- 3 Nuten
- 4 Schlingengelenke
- 5 Segmenten-schalen

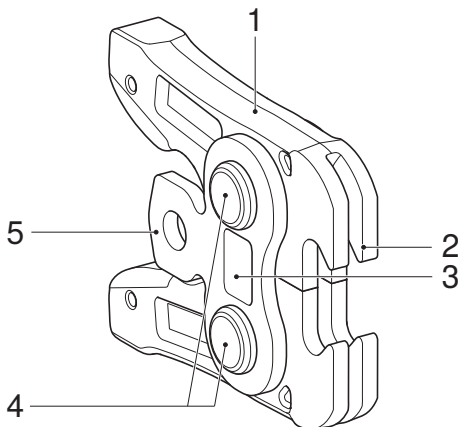

- 1 Backenhebel
- 2 Kralle
- 3 Kompatibilitätskennzeichen
- 4 Backengelenke
- 5 Flansch

Kompatibilität	Typ der Zwischenbacke	Durchmesserbereich [mm]
2	ZB 203A	ø 35–66,7
2	ZB 203	ø 35–66,7
2	ZB 201	ø 35–54
3	ZB 303	ø 35–66,7

Bedienung

Geberit Zwischenbacke in das Pressgerät einsetzen



WARNUNG

Verletzungsgefahr durch wegfliegende Bruchstücke bei fehlerhafter Anwendung sowie bei Verwendung verschlissener oder beschädigter Zwischenbacken

- ▶ Zwischenbacke nur in technisch einwandfreiem Zustand verwenden.
- ▶ Sicherstellen, dass die verwendete Zwischenbacke zur Pressschlinge passt.
- ▶ Nach fehlerhafter oder nicht bestimmungsgemäßer Verwendung Zwischenbacke nicht weiterverwenden, sondern von einer autorisierten Fachwerkstatt prüfen lassen.
- ▶ Geeignete Schutzausrüstung tragen (Schutzbrille, Schutzhelm usw.).



VORSICHT

Verletzungsgefahr durch Herunterfallen der ungesicherten Geberit Pressaufsätze

- ▶ Beim Einsetzen der Geberit Pressaufsätze (Pressbacken, Zwischenbacken) in die Werkzeugaufnahme Pressgerät aufrecht halten.

ACHTUNG

Geräteschaden durch fehlerhafte Verwendung

- ▶ Nur Geberit Pressaufsätze (Pressbacken, Pressschlingen, Zwischenbacken) verwenden, die dasselbe Kompatibilitätskennzeichen tragen wie das Pressgerät.
-
- ▶ Geberit Zwischenbacke gemäss Beschreibung in das Pressgerät einsetzen. → Siehe Betriebsanleitung des jeweiligen Pressgeräts.

Geberit Mapress Pressschlinge um Pressfitting legen

- 1** Zum Öffnen der Geberit Pressschlinge die Schlingensegmente auseinanderziehen und Pressschlinge um den Geberit Pressfitting legen.

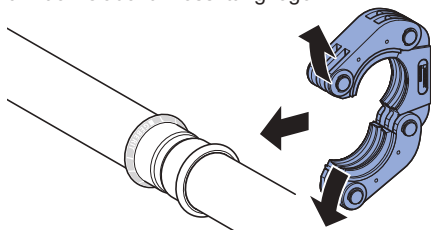

- 2** Sicherstellen, dass die Presskontur der Geberit Pressschlinge korrekt auf dem Fittingwulst des Geberit Pressfittings platziert ist.

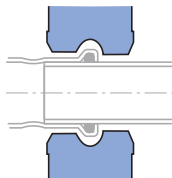

- 3** Geschlossene Geberit Pressschlinge in Pressposition drehen.

Geberit Zwischenbacke in die Geberit Mapress Pressschlinge einhängen

ACHTUNG

Beschädigung der Geberit Pressschlinge bei fehlerhafter Anwendung der Geberit Zwischenbacke

- Sicherstellen, dass die Krallen der Geberit Zwischenbacke die Bolzen der Geberit Pressschlinge immer vollständig umgreifen.
-

- 1 Zum Öffnen der Geberit Zwischenbacke beide Backenhebel zusammendrücken.
-

- 2 Krallen der Geberit Zwischenbacke in die Nuten der Geberit Pressschlinge einführen und in die Bolzen einhängen.

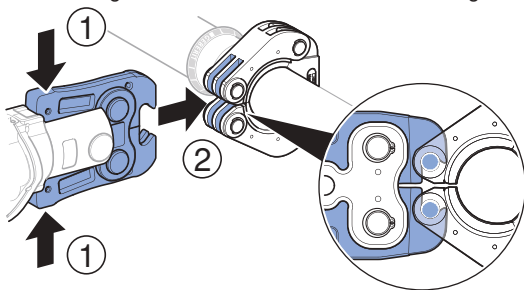

- 3 Beide Backenhebel loslassen.
-

Verpressen mit Geberit Mapress Pressschlingen



VORSICHT

Schnittgefahr durch scharfe Kanten am Geberit Pressfitting

Defekte Geberit Pressschlingen können scharfe Kanten am Geberit Pressfitting verursachen.

- ▶ Nur technisch einwandfreie und gewartete Pressschlingen verwenden.
- ▶ Pressfitting nach dem Pressvorgang auf scharfe Kanten prüfen und falls erforderlich Pressschlinge ersetzen.



VORSICHT

Quetschgefahr

- ▶ Hände von der Geberit Pressschlinge und Zwischenbacke fernhalten.

ACHTUNG

Beschädigung der Geberit Pressschlinge durch Fehlverpressung

Durch eine Fehlverpressung kann die Geberit Pressschlinge beschädigt werden.

- ▶ Beschädigte Pressschlinge ersetzen und ausmustern.

ACHTUNG

Undichte Verbindung durch Fehlverpressung

- ▶ Nicht vollständig geschlossene Geberit Pressschlinge zusammen mit der Zwischenbacke und dem Pressgerät von einer autorisierten Fachwerkstatt prüfen lassen.
- ▶ Fehlverpresste Verbindung ersetzen. Sie darf nicht nachgepresst werden.

1 Geberit Pressfitting verpressen. Siehe Betriebsanleitung des jeweiligen Pressgeräts.

2 Nach dem Pressvorgang die Geberit Pressschlinge auf vollständigen Verschluss prüfen.

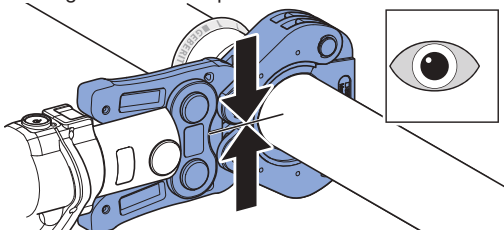

3 Geberit Zwischenbacke öffnen und von der Geberit Pressschlinge lösen.

4 Geberit Pressschlinge öffnen und abnehmen.



Falls eine Pressverbindung nicht vollständig verpresst ist, zum Beispiel bei einem Stromunterbruch, muss sie nachgepresst werden. Dabei darf die Geberit Pressbacke oder Pressschlinge nicht abgenommen oder verdreht werden. Eine Nachpressung wird wie eine normale Verpressung ausgeführt. Bei der Nachpressung kann das Presswerkzeug je nach Vorpressung einen grossen Leerhub zurücklegen.

Instandhaltung

Wartungsregeln Geberit Pressaufsätze

Die nachfolgenden Wartungsintervalle und Wartungsarbeiten sind aus Sicherheitsgründen zwingend einzuhalten und auszuführen. Dasselbe gilt auch für die verbindlichen Wartungsregeln der Pressgeräte. Die vorliegenden Geberit Pressschlingen benötigen bei bestimmungsgemässer Verwendung keine Prüfung von autorisierten Fachwerkstätten. Trotzdem müssen Pressschlingen und Zwischenbacken gewartet werden. Geberit Pressschlingen und Zwischenbacken, die nicht oder nicht fachgerecht gewartet sind, können Unfälle mit Verletzungen verursachen.

Nachfolgend beschriebene Wartungsintervalle und Wartungsarbeiten zwingend einhalten:

Wartungsintervall	Wartungsarbeit
<p>Regelmässig, vor dem Einsatz, zu Beginn des Arbeitstags</p>	<ul style="list-style-type: none"> ▶ Geberit Pressschlinge und Zwischenbacke auf äussere Mängel wie Beschädigungen, Materialanrisse, Roststellen und andere Abnutzungserscheinungen prüfen. Falls Mängel vorliegen, Pressschlinge bzw. Zwischenbacke ersetzen oder Mängel durch eine autorisierte Fachwerkstatt beheben lassen. • Pressschlinge: <ul style="list-style-type: none"> – Die Presskontur mit BRUNOX® Turbo-Spray® einsprühen und mit einem Tuch reinigen. – Ablagerungen in der Presskontur entfernen. – Leichtgängigkeit der Schlingengelenke und Gleitsegmente prüfen. Falls nötig Gelenke und Segmente mehrfach betätigen, bis Leichtgängigkeit wiederhergestellt ist. • Zwischenbacke: <ul style="list-style-type: none"> – Komplette Zwischenbacke mit BRUNOX® Turbo-Spray® einsprühen und mit einem Tuch reinigen. – Leichtgängigkeit der Backenhebel und Backengelenke der Zwischenbacke prüfen. Falls nötig Backenhebel mehrfach betätigen, bis Leichtgängigkeit wiederhergestellt ist.

Wartungsintervall	Wartungsarbeit
Nach spätestens einem Jahr oder gemäss Angaben auf der Serviceplakette	<ul style="list-style-type: none"> • Zwischenbacke servicefrei (z. B. ZB 203A): <ul style="list-style-type: none"> – Für diese Zwischenbacke ist keine spezielle Wartung nötig. • Zwischenbacke servicepflichtig (z. B. ZB 203): <ul style="list-style-type: none"> – Verschleisszustand der Zwischenbacke durch eine autorisierte Fachwerkstatt prüfen lassen.

Autorisierte Fachwerkstätten

Adressen autorisierter Fachwerkstätten können bei den Geberit Vertriebsgesellschaften erfragt werden.

Entsorgung

Entsorgung von Geberit Pressaufsätzen

Die Geberit Pressaufsätze bestehen aus Stahl. Daher gehören ausgediente Geberit Pressaufsätze (Pressbacken, Pressschlingen, Zwischenbacken) nicht in den Restmüll. Sie sind zur fachgerechten Entsorgung direkt an Geberit zurückzugeben oder einer örtlichen Annahmestelle für Altmetall zukommen zu lassen.

Konformität

Konformitätserklärung zu Geberit Pressaufsätzen

Geberit Pressaufsätze (Pressbacken, Pressschlingen, Zwischenbacken) sind Teil eines Systems und haben keine eigene Konformitätserklärung. Entsprechende Konformitätserklärungen liegen den Pressgeräten bei.

Dokumentationsbeauftragter



Werner Trefzer, Technical Documentation, Geberit International AG,
CH-8645 Jona, Schweiz

Basic safety notes

Intended use

Geberit Mapress pressing collars and adapter jaws are intended exclusively for pressing Geberit Mapress system pipes and pressfittings.

Geberit recommends using Geberit Mapress pressing collars and adapter jaws in the following pressing tools only:

- Geberit pressing tools that carry the same compatibility mark  or  as the Geberit Mapress pressing collar.
- Pressing tools from other manufacturers that have been approved by Geberit for processing Geberit Mapress system pipes and pressfittings.
→ See also the Technical Information “Compatible pressing tools for Geberit Mepla, Geberit Mapress and Geberit Volex”.

Other pressing tools have not been tested by Geberit in terms of their suitability for the Geberit Mapress pressing collars and adapter jaws. Using pressing tools with excessive press capacity can significantly reduce the service life of the pressing collars and adapter jaws.

Only use Geberit Mapress pressing collars and adapter jaws that correspond to the diameter of the Geberit Mapress pressfittings to be processed.

Only skilled persons qualified in pipe installations are permitted to use Geberit Mapress pressing collars and adapter jaws.

Improper use



WARNING

Risk of injury when used in pressing tools with excessive press capacity

- ▶ Only use pressing tools as intended.

Geberit Mapress pressing collars and adapter jaws are intended exclusively for use in accordance with this user manual. Other uses are deemed to be improper and can lead to injury.

User qualifications

Without suitable training, users cannot detect or may incorrectly estimate the hazards presented by the pressing procedure. They are therefore at risk of injuring themselves or others.

- Users must be conversant with and apply country-specific safety regulations.

- Users working with Geberit pressing collars and Geberit adapter jaws for the first time must have been instructed by an expert in safe handling or have attended a specialist course.

Following information and instructions

Failure to observe the safety notes and instructions can lead to injuries.

- Read through and observe all safety notes and instructions relating to the pressing tool, Geberit pressing collar and Geberit adapter jaw before commissioning.
- Read and observe the safety notes for the consumables used.
- Retain all safety notes and instructions for future use.

Avoiding hazards caused by defective Geberit pressing attachments



WARNING

Risk of injury caused by flying fragments

- ▶ Wear protective goggles and a protective helmet.

Geberit pressing attachments (pressing jaws, pressing collars, adapter jaws) are exposed to significant forces during the pressing procedure and wear out. The use of worn or damaged Geberit pressing attachments can lead to injuries.

- Only use pressing attachments if they are in perfect working order.
- Maintain the pressing attachments regularly. → See maintenance regulations for Geberit pressing attachments.
- Only store the pressing attachments in dry rooms.
- Transport pressing attachments in shock-protected transport cases.
- Regularly inspect pressing attachments for defects and damage before and after every use. Inspect the pressing attachments particularly for incipient cracks in the pressing contour and on the flanges.
- If there are incipient cracks: take the pressing attachments out of service immediately, label them as defective and do not use them again.

Avoiding damage to Geberit pressing attachments caused by faulty pressing operations

Geberit pressing attachments (pressing jaws, pressing collars, adapter jaws) can be damaged by faulty pressing operations or use; for example, by being pressed by foreign bodies.





- Do not tilt the pressing attachments on the pressfitting.
- Hook the claws of the adapter jaw into the pressing collar correctly.
- If you suspect that the pressing attachments are damaged (for example, if sharp edges appear on the pressfitting after the pressing procedure), they must be replaced.

Using personal protective equipment

People can be injured without suitable protective equipment. Wear a protective helmet, protective goggles and safety shoes during the pressing procedure.





Explanation of symbols

Symbols in the instructions

Symbol	Meaning
	WARNING Indicates a hazard which, if not avoided, can lead to death or serious injury.
	CAUTION Indicates a hazard which, if not avoided, can lead to injury.
	ATTENTION Indicates a hazard which, if not avoided, can lead to material damage.
	Refers to additional information.
	Indicates that a visual check must be carried out.
	Refers to correct usage.

Symbol	Meaning
2	Compatibility mark: indicates the use of compatible pressing tools.
3	

Symbols on the product

Symbol	Meaning
	Hazard from flying fragments.
	Read the enclosed safety notes and instructions before commissioning and using the Geberit pressing attachment.
	Service sticker: indicates the time of the next maintenance inspection.
	Compatibility mark: indicates the use of compatible pressing tools.
	

Product description

Structure of the Geberit Mapress pressing collars and Geberit adapter jaws

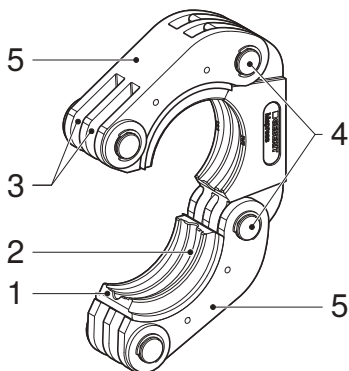

- 1 Sliding segments
- 2 Pressing contour
- 3 Grooves
- 4 Collar joints
- 5 Segment shells

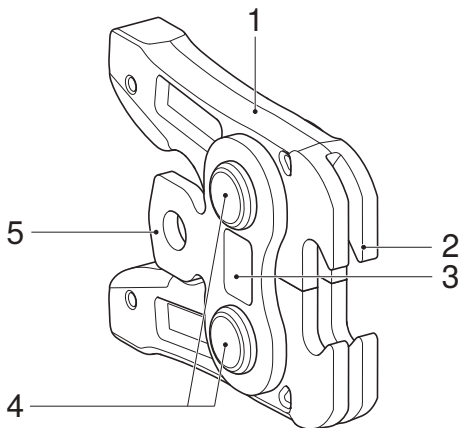

- 1 Jaw lever
- 2 Claw
- 3 Compatibility mark
- 4 Jaw joints
- 5 Flange

Compatibility	Type of adapter jaw
2	ZB 203A
2	ZB 203
2	ZB 201
3	ZB 303

Operation

Inserting the Geberit adapter jaw into the pressing tool



WARNING

Risk of injury caused by flying fragments if used incorrectly or if worn or damaged adapter jaws are used

- ▶ Only use the adapter jaw if it is in perfect working order.
- ▶ Make sure that the adapter jaw used fits the pressing collar.
- ▶ If the adapter jaw has been used incorrectly, or in a way that does not comply with its intended use, do not continue to use it and have it tested by an authorised repair shop.
- ▶ Wear suitable protective equipment (protective goggles, protective helmet, etc.).



CAUTION

Risk of injury due to unsecured Geberit pressing attachments falling

- ▶ When inserting the Geberit pressing attachments (pressing jaws, adapter jaws) into the tool holder, the pressing tool must be upright.

ATTENTION

Damage to the tool caused by incorrect use

- ▶ Only use Geberit pressing attachments (pressing jaws, pressing collars, adapter jaws) that carry the same compatibility mark as the pressing tool.
-
- ▶ Insert the Geberit adapter jaw into the pressing tool as described.
→ See operating instructions for the relevant pressing tool.

Fitting the Geberit Mapress pressing collar around the pressfitting

- 1** To open the Geberit pressing collar, pull the collar segments apart and fit the pressing collar around the Geberit pressfitting.

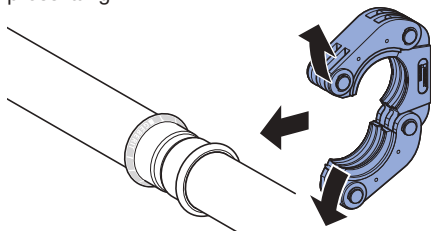

- 2** Make sure that the pressing contour of the Geberit pressing collar is positioned correctly on the fitting bead of the Geberit pressfitting.

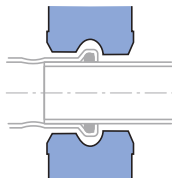

- 3** Turn the closed Geberit pressing collar to the pressing position.

Hooking the Geberit adapter jaw into the Geberit Mapress pressing collar

ATTENTION

Damage to the Geberit pressing collar if Geberit adapter jaw is used incorrectly

- ▶ Make sure that the claws of the Geberit adapter jaw always completely embrace the pins of the Geberit pressing collar.
-

- 1** To open the Geberit adapter jaw, push both jaw levers together.
-

- 2** Guide the claws of the Geberit adapter jaw into the grooves of the Geberit pressing collar and hook them into the pins.

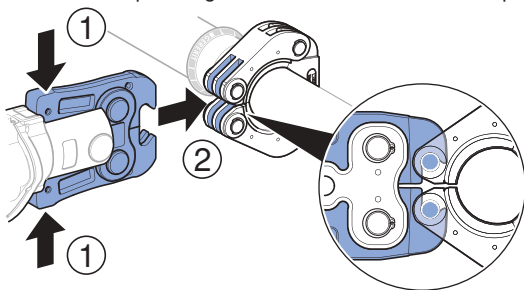

- 3** Release both jaw levers.
-

Pressing with Geberit Mapress pressing collars



CAUTION

Danger of cutting due to sharp edges on the Geberit pressfitting

Defective Geberit pressing collars can cause sharp edges to form on the Geberit pressfitting.

- ▶ Only use pressing collars that are in perfect working order and are maintained.
 - ▶ Check the pressfitting for sharp edges after the pressing procedure and replace the pressing collar if necessary.
-



CAUTION

Danger of crushing

- ▶ Keep your hands at a safe distance from the Geberit pressing collar and adapter jaw.
-

ATTENTION

Damage to the Geberit pressing collar due to a failed pressing sequence

The Geberit pressing collar can be damaged by a failed pressing sequence.

- ▶ Replace the damaged pressing collar and take it out of service.

ATTENTION

Leaking connection due to failed pressing sequence

- ▶ Have any Geberit pressing collars that have not been closed completely, as well as the adapter jaw and pressing tool, inspected by an authorised repair shop.
- ▶ Replace any connections that have not been pressed correctly. They must not be pressed again.

1 Press the Geberit pressfitting. → See operating instructions for the relevant pressing tool.

2 After the pressing procedure, check that the Geberit pressing collar is fully closed.

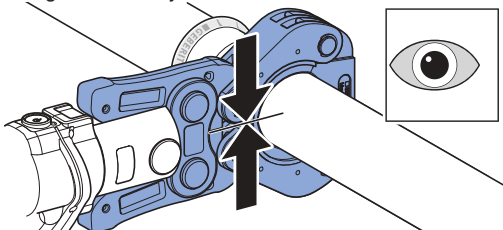

3 Open the Geberit adapter jaw and remove it from the Geberit pressing collar.

4 Open the Geberit pressing collar and detach it.



If a press connection has not been completely pressed – in the event of a power cut, for example – it must be pressed again. The Geberit pressing jaw and the pressing collar must not be removed or rotated during the process. Corrective pressing is performed in the same way as a normal pressing operation. Depending on the state of the preliminary pressing, there may be considerable idle stroke before the pressing tool engages during corrective pressing.

Maintenance

Maintenance regulations for Geberit pressing attachments

For safety reasons, it is absolutely essential to observe the following maintenance intervals and perform the maintenance work described. The same also applies to the mandatory maintenance regulations for the pressing tools. These Geberit pressing collars do not need to be tested by authorised repair shops if they are used as intended. Pressing collars and adapter jaws must still be maintained. Geberit pressing collars and adapter jaws that are not maintained, or are not professionally maintained, can cause accidents and injuries.

It is essential to observe the maintenance intervals and maintenance work outlined below:

Maintenance interval	Maintenance work
Regularly, before use, at the start of the working day	<ul style="list-style-type: none">▶ Check the Geberit pressing collar and adapter jaw for externally visible defects such as damage, material cracks, patches of rust and other signs of wear. If defects are present, replace the pressing collar and adapter jaw or have the defects repaired by an authorised repair shop.• Pressing collar:<ul style="list-style-type: none">– Spray the pressing contour with BRUNOX® Turbo-Spray® and clean with a cloth.– Remove deposits in the pressing contour.– Check that the collar joints and sliding segments can be moved easily. If necessary, move the joints and segments several times until they are able to move easily.• Adapter jaw:<ul style="list-style-type: none">– Spray the entire adapter jaw with BRUNOX® Turbo-Spray® and clean with a cloth.– Check that the jaw levers and jaw joints of the adapter jaw can move easily. If necessary, move the jaw levers several times until they are able to move easily.

Maintenance interval	Maintenance work
After one year at the latest or in accordance with the information on the service sticker	<ul style="list-style-type: none">• Service-free adapter jaw (e.g. ZB 203A):<ul style="list-style-type: none">– This adapter jaw does not require any special maintenance.• Adapter jaw that is subject to service (e.g. ZB 203):<ul style="list-style-type: none">– Have an authorised repair shop check the adapter jaw's state of wear.

Authorised repair shops

The addresses of authorised repair shops can be requested from the Geberit sales companies.

Disposal

Disposal of Geberit pressing attachments

Geberit pressing attachments are made of steel. Therefore, Geberit pressing attachments (pressing jaws, pressing collars, adapter jaws) that are no longer in use do not belong in non-recyclable waste. They must be directly returned to Geberit for proper disposal or sent to a local collection point for scrap metal.

Conformity

Declaration of conformity for Geberit pressing attachments

Geberit pressing attachments (pressing jaws, pressing collars, adapter jaws) are part of a system and do not have their own declaration of conformity. The relevant declarations of conformity are included with the pressing tools.

Person in charge of documentation



Werner Trefzer, Technical Documentation, Geberit International AG,
8645 Jona, Switzerland

Consignes de sécurité fondamentales

Utilisation conforme

Les chaînes de sertissage et les mâchoires adaptateurs Geberit Mapress sont destinées exclusivement au sertissage des tubes et des raccords de pression Geberit Mapress.

Geberit recommande de n'utiliser les chaînes de sertissage et les mâchoires adaptateurs Geberit Mapress qu'avec les sertisseuses suivantes :

- Sertisseuses Geberit ayant le même indicateur de compatibilité  ou  comme la chaîne de sertissage Geberit Mapress.
- Sertisseuses d'autres fabricants homologuées par Geberit pour le façonnage de tubes et raccords de pression Geberit Mapress. → Voir l'Information Technique « Sertisseuses compatibles pour les systèmes de sertissage Geberit Mepla, Geberit Mapress et Geberit Volex ».

Geberit n'a pas contrôlé la compatibilité des autres sertisseuses avec les chaînes de sertissage et les mâchoires adaptateurs Geberit Mapress. L'utilisation de sertisseuses avec une

force de sertissage trop élevée peut réduire sensiblement la durée de vie des chaînes de sertissage et des mâchoires adaptateurs.

Utiliser uniquement des chaînes de sertissage et des mâchoires adaptateurs Geberit Mapress qui correspondent au diamètre des raccords de pression Geberit Mapress à traiter.

Les chaînes de sertissage et les mâchoires adaptateurs Geberit Mapress ne doivent être utilisées que par des personnes qualifiées pour des installations de conduites.

Utilisation non conforme



AVERTISSEMENT

Risque de blessures en cas d'utilisation dans des sertisseuses avec une force de sertissage trop élevée

- Utiliser les sertisseuses uniquement dans le cadre d'une utilisation conforme.

Les chaînes de sertissage et les mâchoires adaptateurs Geberit Mapress sont exclusivement prévues pour une utilisation conforme au présent mode d'emploi. Toute autre utilisation est considérée comme non conforme et peut entraîner des blessures.

Qualification des utilisateurs

Sans formation appropriée, les utilisateurs ne sont pas en mesure d'identifier ou d'évaluer correctement les dangers qui découlent du processus de sertissage. Ils risquent dès lors de se blesser ou de blesser d'autres personnes.

- Les utilisateurs doivent être familiarisés avec les directives de sécurité spécifiques au pays et les appliquer.
- Les utilisateurs qui travaillent pour la première fois avec les chaînes de sertissage Geberit et les mâchoires adaptateurs Geberit doivent se faire expliquer le maniement sûr par un spécialiste ou participer à une formation spécialisée.

Observer les remarques et les instructions

Toute négligence dans le respect des consignes de sécurité et des instructions peut entraîner des blessures.

- Avant la mise en service, lire et observer toutes les consignes de sécurité et les instructions relatives à la sertisseuse, à la chaîne de sertissage Geberit et à la mâchoire adaptateur Geberit.
- Lire et respecter les consignes de sécurité relatives aux consommables à utiliser.

- Conserver toutes les consignes de sécurité et les instructions pour consultation ultérieure.

Eviter les dangers inhérents aux embouts de sertissage Geberit défectueux



AVERTISSEMENT

Risque de blessure par projection de fragments

- ▶ Porter des lunettes de protection et un casque.

Les embouts de sertissage Geberit (mâchoires, chaînes de sertissage, mâchoires adaptateurs) sont soumis à des forces importantes pendant le sertissage et s'usent. L'utilisation d'embouts de sertissage Geberit usés ou endommagés peut entraîner des blessures.

- Utiliser uniquement des embouts de sertissage en parfait état technique.
- Entretenir régulièrement les embouts de sertissage. → Voir Consignes d'entretien des embouts de sertissage Geberit.
- Conserver les embouts de sertissage dans un local à l'abri de l'humidité.

- Transporter les embouts de sertissage dans un coffre de transport avec une protection contre les chocs.
- Avant et après chaque utilisation, vérifier régulièrement si les embouts de sertissage sont défectueux ou endommagés. Contrôler en particulier l'absence de fissures de matériau sur le contour de sertissage et sur les brides.
- En cas de fissures de matériau : mettre immédiatement les embouts de sertissage au rebut, les marquer comme défectueux et ne plus les utiliser.

Eviter d'endommager les embouts de sertissage Geberit par un sertissage inapproprié

Les embouts de sertissage Geberit (mâchoires, chaînes de sertissage, mâchoires adaptateurs) risquent d'être endommagés par un sertissage ou une utilisation inappropriés, par exemple en cas de sertissage simultané de corps étrangers.

- Veiller à ne pas gauchir l'embout de sertissage sur le raccord de pression.
- Accrocher correctement les griffes de la mâchoire adaptateur dans la chaîne de sertissage.





- En cas de suspicion d'un endommagement des embouts de sertissage (par exemple en cas d'arêtes coupantes sur le raccord de pression après un processus de sertissage), remplacer ces pièces.



Utiliser un équipement de protection individuel

Sans équipement de protection approprié, les personnes peuvent être blessées. Pendant le processus de sertissage, porter un casque de protection, des lunettes de protection et des chaussures de sécurité.



Explication des symboles

Symboles utilisés dans le mode d'emploi

Symbole	Signification
	AVERTISSEMENT Désigne un danger susceptible d'entraîner la mort ou des blessures graves s'il n'est pas évité.
	ATTENTION Désigne un danger susceptible d'entraîner des blessures s'il n'est pas évité.
	ATTENTION Désigne un danger susceptible d'entraîner des dommages matériels s'il n'est pas évité.
	Signale une information supplémentaire.
	Indique qu'un contrôle visuel doit être effectué.

Symbole	Signification
	Indique l'application correcte.
	Indicateur de compatibilité : indique l'utilisation de sertisseuses compatibles.
	

Symboles présents sur le produit

Symbole	Signification
	Danger par projection de fragments.
	Lire les consignes de sécurité et les instructions ci-jointes avant de mettre en service et d'utiliser l'embout de sertissage Geberit.
	Plaque d'entretien : indique la date de la prochaine maintenance.
<div data-bbox="129 722 260 853" style="border: 1px solid black; padding: 5px; text-align: center; font-size: 2em; margin-bottom: 5px;">2</div> <div data-bbox="129 868 260 1001" style="border: 1px solid black; padding: 5px; text-align: center; font-size: 2em;">3</div>	Indicateur de compatibilité : indique l'utilisation de sertisseuses compatibles.

Descriptif du produit

Structure des chaînes de sertissage Geberit Mapress et des mâchoires adaptateurs Geberit

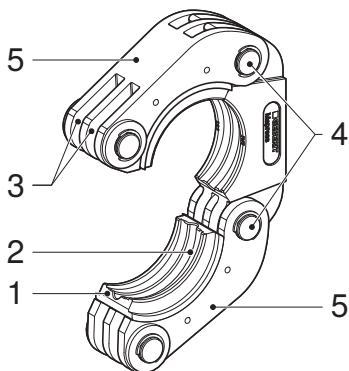

- 1 Segments coulissants
- 2 Contour de sertissage
- 3 Rainures
- 4 Articulations de chaînes
- 5 Coques segmentées

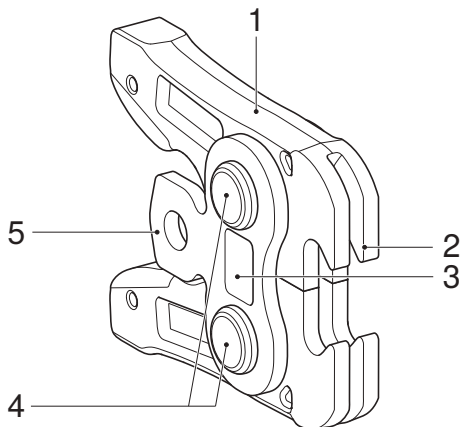

- 1 Levier de mâchoire
- 2 Griffe
- 3 Indicateur de compatibilité
- 4 Articulations de la mâchoire
- 5 Bride

Compatibilité	Type de mâchoire adaptateur
2	ZB 203A
2	ZB203
2	ZB201
3	ZB303

Utilisation

Insérer la mâchoire adaptateur Geberit dans la sertisseuse



AVERTISSEMENT

Risque de blessures par projection de pièces détachées en cas de mauvaise application ou d'utilisation de mâchoires adaptateurs usées ou endommagées

- ▶ N'utiliser la mâchoire adaptateur que si elle est en parfait état technique.
- ▶ S'assurer que la mâchoire adaptateur utilisée est compatible avec la chaîne de sertissage.
- ▶ Après une utilisation inadéquate ou non conforme, ne plus utiliser la mâchoire adaptateur et la faire contrôler par un atelier spécialisé autorisé.
- ▶ Porter un équipement de protection approprié (lunettes de protection, casque de protection, etc.).



ATTENTION

Risque de blessure par la chute d'embouts de sertissage Geberit non sécurisés

- ▶ Lors de l'insertion des embouts de sertissage Geberit (mâchoires, mâchoires adaptateurs) dans le logement de l'outil, maintenir la sertisseuse bien droit.

ATTENTION

Endommagement de l'appareil en raison d'une utilisation inappropriée

- ▶ Utiliser uniquement les embouts de sertissage Geberit (mâchoires, chaînes de sertissage, mâchoires adaptateurs), qui portent le même indicateur de compatibilité que celui de la sertisseuse.
-
- ▶ Insérer la mâchoire adaptateur Geberit dans la sertisseuse conformément à la description. → Voir le manuel d'utilisation de la sertisseuse correspondante.

Déposer la chaîne de sertissage Geberit Mapress autour du raccord de pression

- 1** Pour ouvrir la chaîne de sertissage Geberit étirer les segments de chaînes et poser la chaîne de sertissage autour du raccord de pression Geberit.

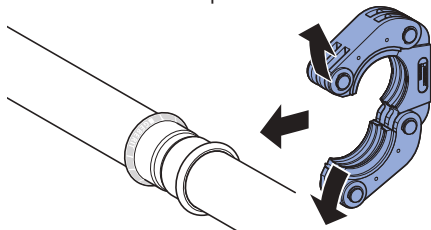

- 2** S'assurer que le contour de sertissage de la chaîne de sertissage Geberit est correctement positionné sur le bourrelet de sertissage du raccord de pression Geberit.

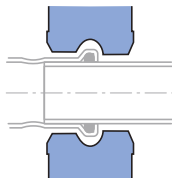

- 3** Tourner la chaîne de sertissage Geberit fermée en position de sertissage.

Accrocher la mâchoire adaptateur Geberit dans la chaîne de sertissage Geberit Mapress

ATTENTION

Endommagement de la chaîne de sertissage Geberit en cas d'utilisation inappropriée de la mâchoire adaptateur Geberit

- S'assurer que les griffes de la mâchoire adaptateur Geberit enveloppent toujours entièrement les boulons de la chaîne de sertissage Geberit.

1 Pour ouvrir la mâchoire adaptateur Geberit, appuyer sur les deux leviers de mâchoire.

2 Insérer les griffes de la mâchoire adaptateur Geberit dans les rainures de la chaîne de sertissage et les accrocher dans les boulons Geberit.

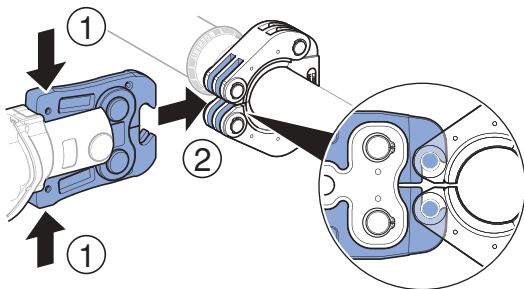

3 Relâcher les deux leviers de mâchoire.

Sertir avec des chaînes de sertissage Geberit Mapress



ATTENTION

Risques de coupures en raison d'arêtes vives sur le raccord de pression Geberit

Les chaînes de sertissage Geberit défectueuses peuvent provoquer des arêtes coupantes sur le raccord de pression Geberit.

- ▶ Utiliser uniquement des chaînes de sertissage dans un parfait état technique et entretenues.
 - ▶ Contrôler l'absence d'arêtes coupantes sur le raccord de pression après le processus de sertissage et remplacer la chaîne de sertissage si nécessaire.
-



ATTENTION

Risque d'écrasement

- ▶ Tenir les mains éloignées de la chaîne de sertissage et de la mâchoire adaptateur Geberit.
-

ATTENTION

Endommagement de la chaîne de sertissage Geberit en raison d'un sertissage inapproprié

Un sertissage inapproprié peut endommager la chaîne de sertissage Geberit.

- ▶ Remplacer et éliminer la chaîne de sertissage endommagée.

ATTENTION

Raccord non étanche en raison d'un sertissage inapproprié

- ▶ Faire contrôler la chaîne de sertissage Geberit en même temps que la mâchoire adaptateur et la sertisseuse par un atelier spécialisé autorisé si la chaîne de sertissage ne se ferme pas complètement.
- ▶ Remplacer tout raccord mal serti. Le raccord ne doit pas être resserti.

1 Sertir le raccord de pression Geberit. → Voir le manuel d'utilisation de la sertisseuse correspondante.

2 Après le processus de sertissage, contrôler la fermeture complète de la chaîne de sertissage Geberit.

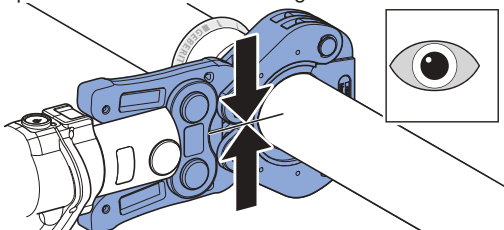

3 Ouvrir la mâchoire adaptateur Geberit et détacher la chaîne de sertissage Geberit.

4 Ouvrir et retirer la chaîne de sertissage Geberit.



Si le sertissage n'est pas effectué complètement, par exemple en cas de coupure de courant, il doit être recommencé. La mâchoire Geberit ou la chaîne de sertissage ne doivent pas être enlevées ni être tordues. Le ressertissage s'effectue comme un sertissage normal. L'outil de sertissage peut, dans ce cas, parcourir une course à vide importante en fonction du sertissage préalable.

Maintenance

Consignes d'entretien des embouts de sertissage Geberit

Pour des raisons de sécurité, les intervalles d'entretien et les travaux de maintenance ci-après sont obligatoirement à respecter et à exécuter. Ceci s'applique aussi aux consignes d'entretien obligatoires pour les sertisseuses. Si l'utilisation est conforme, les présentes chaînes de sertissage Geberit n'ont pas besoin d'être vérifiées par des ateliers spécialisés autorisés. Pour autant, les chaînes de sertissage et les mâchoires adaptateurs doivent être entretenues. Les chaînes de sertissage et les mâchoires adaptateurs Geberit non entretenues ou entretenues de manière inappropriée peuvent provoquer des accidents avec blessures. Les intervalles d'entretien et les travaux de maintenance décrits ci-après doivent impérativement être respectés :

Intervalle d'entretien	Opération de maintenance
<p>Régulièrement, avant utilisation, au début de chaque journée de travail</p>	<ul style="list-style-type: none"> ▶ Contrôler l'absence de défauts comme les endommagements, fissures du matériau, traces de corrosion et autres signes d'usure sur la chaîne de sertissage et la mâchoire adaptateur Geberit. Si des défauts sont constatés, remplacer ou faire réparer la chaîne de sertissage et/ou la mâchoire adaptateur par un atelier spécialisé autorisé. • Chaîne de sertissage : <ul style="list-style-type: none"> – Vaporiser du BRUNOX® Turbo-Spray® et nettoyer le contour de sertissage à l'aide d'un chiffon. – Retirer les dépôts présents au niveau du contour de sertissage. – Contrôler la souplesse des articulations de chaînes et des segments coulissants. Si nécessaire, actionner plusieurs fois les articulations et les segments jusqu'à ce que la souplesse soit restaurée. • Mâchoire adaptateur : <ul style="list-style-type: none"> – Vaporiser du BRUNOX® Turbo-Spray® et nettoyer l'ensemble de la mâchoire adaptateur à l'aide d'un chiffon. – Contrôler la facilité de manœuvre du levier de mâchoire et de l'articulation de la mâchoire sur la mâchoire adaptateur. Si nécessaire, actionner plusieurs fois les leviers de mâchoire jusqu'à ce que la facilité de manœuvre soit rétablie.

Intervalle d'entretien	Opération de maintenance
<p>Au plus tard au bout d'un an ou conformément aux indications de la plaquette d'entretien</p>	<ul style="list-style-type: none"> • Mâchoire adaptateur sans entretien (p. ex. ZB 203A) : <ul style="list-style-type: none"> – Cette mâchoire adaptateur ne requiert aucun entretien spécifique. • Mâchoire adaptateur avec entretien (p. ex. ZB 203) : <ul style="list-style-type: none"> – Faire contrôler l'état d'usure de la mâchoire adaptateur dans un atelier spécialisé autorisé.

Ateliers spécialisés autorisés

Demander les adresses des entreprises qualifiées autorisées auprès des sociétés de distribution Geberit.

Élimination

Élimination des embouts de sertissage Geberit

Les embouts de sertissage Geberit sont en acier. Par conséquent, les embouts de sertissage Geberit (mâchoires, chaînes de sertissage, mâchoires adaptateurs) ne doivent pas être jetés avec les déchets résiduels. Ils doivent être retournés directement à Geberit pour une élimination appropriée ou être apportés dans un centre local de collecte de la ferraille.

Conformité

Déclaration de conformité des embouts de sertissage Geberit

Les embouts de sertissage Geberit (mâchoires, chaînes de sertissage, mâchoires adaptateurs) font partie d'un système et n'ont pas leur propre déclaration de conformité. Les déclarations de conformité correspondantes sont jointes aux sertisseuses.



Préposé à la documentation

Werner Trefzer, Technical Documentation, Geberit International AG,
CH-8645 Jona, Suisse

Avvertenze fondamentali per la sicurezza

Utilizzo conforme

Le ganasce a catena e le ganasce intermedie Geberit Mapress servono esclusivamente a pressare i tubi sistema e i raccordi Geberit Mapress. Geberit consiglia l'uso delle ganasce a catena e delle ganasce intermedie Geberit Mapress soltanto sulle seguenti pressatrici:

- Pressatrici Geberit recanti lo stesso marchio di compatibilità  o  contrassegnate come la ganasca a catena Geberit Mapress.
- Pressatrici di altri costruttori autorizzate da Geberit per la lavorazione di tubi sistema e raccordi Geberit Mapress. → Vedere l'Informazione Tecnica “Attrezzi per pressatura compatibili per i sistemi a pressare Geberit Mepla, Geberit Mapress e Geberit Volex”.

Geberit non ha testato l'idoneità di altre pressatrici per le ganasce a catena e le ganasce intermedie Geberit Mapress. L'impiego di pressatrici con forza di compressione troppo elevata può ridurre in misura considerevole la durata delle ganasce a catena e delle ganasce intermedie.

Utilizzare solo ganasce a catena e ganasce intermedie Geberit Mapress che corrispondono al diametro dei raccordi Geberit Mapress da installare. Le ganasce a catena e le ganasce intermedie Geberit Mapress devono essere utilizzate solo da persone addestrate nell'installazione di tubazioni.

Utilizzo non conforme



AVVERTENZA

Pericolo di lesioni in caso di impiego di pressatrici con forza di compressione troppo elevata

- ▶ Utilizzare solo pressatrici conformemente all'impiego previsto.

Le ganasce a catena e le ganasce intermedie Geberit Mapress sono destinate esclusivamente a essere utilizzate conformemente alle presenti istruzioni per l'uso. Altri impieghi sono considerati non conformi all'uso previsto e possono causare lesioni.

Qualifica degli utenti

Senza una formazione adeguata, gli utenti non sono in grado di riconoscere o valutare correttamente i pericoli che possono derivare dal processo di pressatura. Di conseguenza possono ferire se stessi o altre persone.

- Gli utenti devono essere a conoscenza delle norme di sicurezza nazionali e applicarle.
- Gli utenti che lavorano per la prima volta con le ganasce a catena Geberit e le ganasce intermedie Geberit devono farsi spiegare l'uso sicuro da un esperto oppure partecipare a un corso di specializzazione.

Osservare le indicazioni e le istruzioni

Omissioni nel rispetto delle avvertenze di sicurezza e delle istruzioni possono causare lesioni.

- Prima della messa in funzione, leggere e osservare tutte le avvertenze di sicurezza e le istruzioni della pressatrice, della ganascia a catena Geberit e della ganascia intermedia Geberit.
- Leggere e osservare le avvertenze di sicurezza dei materiali di consumo utilizzati.
- Conservare tutte le avvertenze di sicurezza e le istruzioni per l'uso futuro.

Prevenzione dei pericoli causati da elementi aggiuntivi per pressatura Geberit difettosi



AVVERTENZA

Pericolo di lesioni causato da frammenti scaraventati in aria

- ▶ Indossare occhiali di protezione e casco di protezione.

Durante il processo di pressatura, gli elementi aggiuntivi per pressatura Geberit (ganasce a morsa, ganasce a catena, ganasce intermedie) sono soggetti a forze elevate e si usurano.

L'impiego di elementi aggiuntivi per pressatura Geberit consumati o danneggiati può provocare lesioni.

- Impiegare solo elementi aggiuntivi per pressatura in condizioni di integrità tecnica.
- Eseguire una regolare manutenzione degli elementi aggiuntivi per pressatura. → Vedere le regole di manutenzione degli elementi aggiuntivi per pressatura Geberit.
- Conservare gli elementi aggiuntivi per pressatura solo in ambienti asciutti.
- Proteggere gli elementi aggiuntivi per pressatura dagli urti durante il trasporto nelle valigie.

- Prima e dopo ogni impiego degli elementi aggiuntivi per pressatura, assicurarsi che non presentino difetti e danneggiamenti. Verificare in particolare il profilo toroidale e le flange per escludere incrinature nel materiale.
- In caso di incrinature nel materiale: eliminare immediatamente gli elementi aggiuntivi per pressatura, contrassegnarli come difettosi e non utilizzarli più.

Evitare di danneggiare gli elementi aggiuntivi Geberit con una pressatura errata

Gli elementi aggiuntivi per pressatura Geberit (ganasce a morsa, ganasce a catena, ganasce intermedie) possono subire danni a causa di una pressatura o un impiego errati, come per esempio la pressatura insieme a corpi estranei.

- Non inclinare gli elementi aggiuntivi per pressatura sul raccordo.
- Agganciare le graffe della ganascia intermedia correttamente nella ganascia a catena.
- Se si sospetta che gli elementi aggiuntivi per pressatura siano danneggiati (ad esempio in caso di bordi taglienti sul raccordo dopo il processo di pressatura), sostituirli.

Utilizzare i dispositivi di protezione individuale

Senza dispositivi di protezione adeguati, le persone possono subire lesioni. Durante il processo di pressatura, indossare un casco di protezione, occhiali di protezione e scarpe antinfortunistiche.

Spiegazione simboli

Simboli utilizzati nelle istruzioni

Simbolo	Significato
	AVVERTENZA Indica un pericolo che, se non evitato, può causare lesioni gravi o persino il decesso.
	CAUTELA Indica un pericolo che, se non evitato, può causare lesioni.
	ATTENZIONE Indica un pericolo che, se non evitato, può causare danni materiali.
	Indica un'informazione aggiuntiva.
	Indica che è necessario effettuare un controllo visivo.
	Richiama l'attenzione su un corretto utilizzo.

Simbolo	Significato
2	Marchio di compatibilità: indica l'impiego di pressatrici compatibili.
3	

Simboli presenti sul prodotto

Simbolo	Significato
	Pericolo causato da frammenti scaraventati in aria.
	Leggere le avvertenze di sicurezza allegate e le istruzioni prima della messa in funzione e dell'utilizzo dell'elemento aggiuntivo per pressatura Geberit.
	Placchetta di assistenza: indica la scadenza della manutenzione successiva.
	Marchio di compatibilità: indica l'impiego di pressatrici compatibili.
	

Descrizione del prodotto

Struttura delle ganasce a catena Geberit Mapress e delle ganasce intermedie Geberit

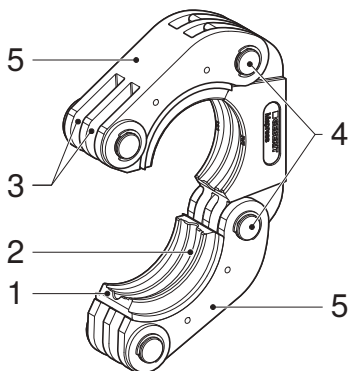

- 1 Segmenti scorrevoli
- 2 Profilo toroidale
- 3 Scanalature
- 4 Bussole della catena
- 5 Gusci

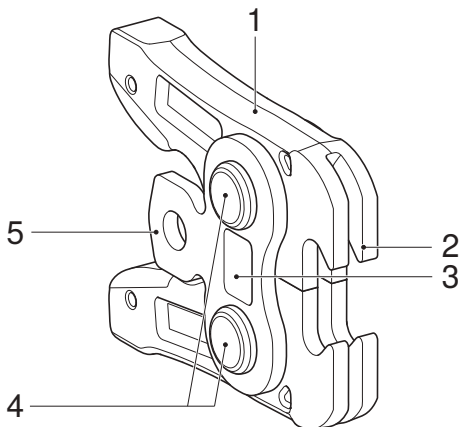

- 1 Leva delle ganasce a morsa
- 2 Graffa
- 3 Marchio di compatibilità
- 4 Bussole della ganascia
- 5 Flangia

Compatibilità	Tipo di ganascia intermedia
2	ZB 203A
2	ZB 203
2	ZB 201
3	ZB 303

Comando

Inserimento della ganaschia intermedia Geberit nella pressatrice



AVVERTENZA

Pericolo di lesioni a causa di frammenti scaraventati in aria in seguito ad un impiego non corretto o a ganasce intermedie usurate o danneggiate

- ▶ Impiegare la ganaschia intermedia solo in condizioni di integrità tecnica.
- ▶ Accertarsi che la ganaschia intermedia utilizzata si adatti alla ganaschia a catena.
- ▶ Dopo un impiego errato o non conforme alle disposizioni, non usare più la ganaschia intermedia e farla controllare presso un'officina specializzata autorizzata.
- ▶ Indossare dispositivo di protezione adeguato (occhiali di protezione, casco di protezione ecc.).



CAUTELA

Pericolo di lesioni dovuto alla caduta di elementi aggiuntivi per pressatura Geberit non fissati correttamente

- ▶ Quando si inseriscono gli elementi aggiuntivi per pressatura Geberit (ganasce a morsa, ganasce intermedie) nella sede dell'utensile, mantenere in posizione verticale la pressatrice.

ATTENZIONE

Pericolo di danni a causa di impiego errato

- ▶ Utilizzare solo elementi aggiuntivi Geberit (ganasce a morsa, ganasce a catena, ganasce intermedie) che recano lo stesso marchio di compatibilità della pressatrice.
-
- ▶ Inserire la ganascia intermedia Geberit nella pressatrice secondo la descrizione. → Vedere le istruzioni di funzionamento della rispettiva pressatrice.

Posizionamento della ganascia a catena Geberit Mapress intorno al raccordo

- 1** Per aprire la ganascia a catena Geberit separare i segmenti della catena e disporre la ganascia a catena intorno al raccordo Geberit.

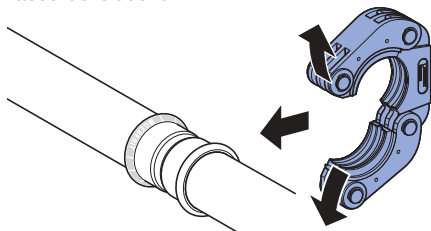

- 2** Assicurarsi che il profilo toroidale della ganascia a catena Geberit sia posizionato correttamente sul profilo toroidale del raccordo Geberit.

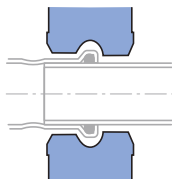

- 3** Ruotare la ganascia a catena chiusa Geberit in posizione di pressatura.

Aggancio della ganascia intermedia Geberit nella ganascia a catena Geberit Mapress

ATTENZIONE

Danni alla ganascia a catena Geberit in caso di uso improprio della ganascia intermedia Geberit

- ▶ Accertarsi che, in qualsiasi condizione, le graffe della ganascia intermedia Geberit facciano completamente presa sulle camme della ganascia a catena Geberit.

- 1** Aprire la ganascia intermedia Geberit premendo sulle due leve delle semiganasce.
- 2** Introdurre le graffe della ganascia intermedia Geberit nelle scanalature della ganascia a catena Geberit e agganciarle alle camme.

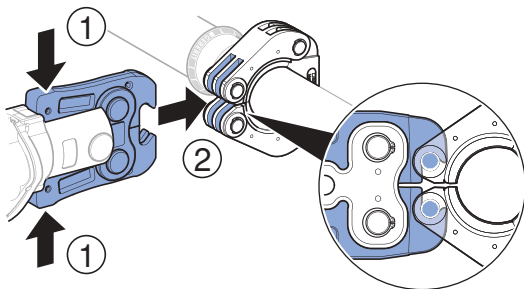

- 3** Rilasciare entrambe le leve delle semiganasce.

Pressatura con ganasce a catena Geberit Mapress



CAUTELA

Pericolo di tagli a causa di bordi taglienti sul raccordo Geberit

Le ganasce a catena Geberit difettose possono causare bordi taglienti sul raccordo Geberit.

- ▶ Utilizzare solo ganasce a catena in condizioni di integrità tecnica e mantenute.
- ▶ Verificare che il raccordo non presenti bordi taglienti dopo il processo di pressatura e, se necessario, sostituire la ganascia a catena.



CAUTELA

Pericolo di schiacciamento

- ▶ Tenere lontane le mani dalla ganascia a catena e dalla ganascia intermedia Geberit.

ATTENZIONE

Danni della ganascia a catena Geberit a causa di pressatura errata

Una pressatura errata può causare il danneggiamento della ganascia a catena Geberit.

- ▶ Sostituire ed eliminare le ganasce a catena danneggiate.

ATTENZIONE

Giunzione non ermetica a causa di pressatura errata

- ▶ Far controllare la ganascia a catena Geberit non completamente chiusa insieme con la ganascia intermedia e la pressatrice da un'officina specializzata autorizzata.
- ▶ Sostituire la giunzione non correttamente pressata. Non ripetere l'operazione di pressatura.

1 Pressare il raccordo Geberit. → Vedere le istruzioni di funzionamento della rispettiva pressatrice.

2 Dopo il processo di pressatura, verificare che la ganascia a catena Geberit sia completamente chiusa.

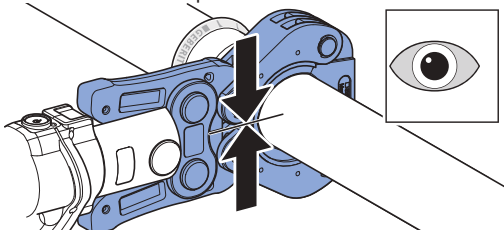

3 Aprire la ganascia intermedia Geberit e staccarla dalla ganascia a catena Geberit.

4 Aprire la ganascia a catena Geberit e rimuoverla.



Se una giunzione a pressare non risulta completamente pressata, ad esempio a causa di un'interruzione di corrente, ripetere l'operazione. In tal caso la ganaschia a morsa Geberit o la ganaschia a catena non vanno rimosse né sottoposte a torsione. La pressatura seconda fase avviene come una normale pressatura. A seconda della pressatura prima fase, nella pressatura seconda fase la pressatrice può compiere un'ampia corsa a vuoto.

Manutenzione

Regole di manutenzione degli elementi aggiuntivi per pressatura Geberit

I seguenti intervalli e interventi di manutenzione devono essere rispettati ed eseguiti obbligatoriamente per ragioni di sicurezza. Lo stesso vale anche per le regole di manutenzione obbligatorie della pressatrice. Le presenti ganasce a catena Geberit non devono essere verificate da officine specializzate autorizzate, se utilizzate conformemente all'impiego previsto. Ciò nonostante, le ganasce a catena e le ganasce intermedie richiedono una corretta manutenzione. Le ganasce a catena e le ganasce intermedie Geberit che non sono state mantenute a regola d'arte o che non sono state mantenute affatto possono causare incidenti con lesioni.

Gli intervalli e gli interventi di manutenzione descritti a seguire devono essere tassativamente rispettati:

Intervallo di manutenzione	Intervento di manutenzione
<p>Regolarmente, prima dell'impiego, all'inizio della giornata lavorativa</p>	<ul style="list-style-type: none"> ▶ Controllare che la ganaschia a catena e la ganaschia intermedia Geberit non presentino difetti esterni, ad esempio danni, incrinature nel materiale o altri segni di usura. In presenza di difetti, sostituire la ganaschia a catena o la ganaschia intermedia o far eliminare i difetti presso un'officina specializzata autorizzata. • Ganaschia a catena: <ul style="list-style-type: none"> – Spruzzare il profilo toroidale con BRUNOX® Turbo-Spray® e pulire con un panno. – Rimuovere le incrostazioni dal profilo toroidale. – Verificare la scorrevolezza delle bussole della catena e dei segmenti scorrevoli. Se necessario, azionare più volte le bussole ed i segmenti finché non scorrono correttamente. • Ganaschia intermedia: <ul style="list-style-type: none"> – Spruzzare tutta la ganaschia intermedia con BRUNOX® Turbo-Spray® e pulire con un panno. – Controllare che le leve delle ganasce a morsa e le bussole della ganaschia intermedia scorrano correttamente. Se necessario, azionare più volte le leve delle ganasce a morsa finché non scorrono correttamente.

Intervallo di manutenzione	Intervento di manutenzione
Al più tardi entro un anno o secondo le indicazioni sulla targhetta di servizio	<ul style="list-style-type: none"> • Ganascia intermedia esente da manutenzione (ad esempio ZB 203A): <ul style="list-style-type: none"> – Per questa ganascia intermedia non è necessaria una manutenzione speciale. • Ganascia intermedia soggetta a manutenzione (ad esempio ZB 203): <ul style="list-style-type: none"> – Richiedere a un'officina specializzata autorizzata di controllare lo stato di usura della ganascia intermedia.

Officine specializzate autorizzate

Gli indirizzi delle officine specializzate autorizzate possono essere richiesti alle società di vendita Geberit.

Smaltimento

Smaltimento di elementi aggiuntivi per pressatura Geberit

Gli elementi aggiuntivi per pressatura Geberit sono in acciaio. Gli elementi aggiuntivi per pressatura Geberit (ganasce a morsa, ganasce a catena, ganasce intermedie) che non possono più essere utilizzati non devono perciò essere smaltiti insieme ai rifiuti non riciclabili. Vanno pertanto rinviati a Geberit per un corretto smaltimento o a un punto di raccolta locale per metalli.

Conformità

Dichiarazione di conformità per gli elementi aggiuntivi per pressatura Geberit

Gli elementi aggiuntivi per pressatura Geberit (ganasce a morsa, ganasce a catena, ganasce intermedie) sono parte di un sistema e non hanno una propria dichiarazione di conformità. Le pressatrici sono accompagnate da dichiarazioni di conformità.



Responsabile della documentazione

Werner Trefzer, Technical Documentation, Geberit International AG,
CH-8645 Jona, Svizzera

Fundamentele veiligheidsvoorschriften

Reglementair gebruik

De Geberit Mapress perskettingen en adapters dienen er uitsluitend voor om Geberit Mapress systeembuizen en persfittingen te verpersen. Geberit raadt aan, Geberit Mapress perskettingen en adapters alleen in de volgende persmachines te gebruiken:

- Geberit persmachines die met dezelfde compatibiliteitskenmerken  of  zoals de Geberit Mapress perskettingen gekenmerkt zijn.
- In persmachines van andere producenten die door Geberit voor de verwerking van Geberit Mapress systeembuizen en persfittingen vrijgegeven zijn. → Zie ook technische informatie "compatibele persmachines voor de perssystemen Geberit Mepla, Geberit Mapress en Geberit Volex".

Andere persmachines heeft Geberit niet gecontroleerd of ze geschikt zijn voor de Geberit Mapress perskettingen en adapters. Het gebruik van persmachines met te hoge perskracht kan de levensduur van de perskettingen en adapters aanzienlijk reduceren.

Alleen Geberit Mapress perskettingen en adapters gebruiken die overeenkomen met de diameter van de te verwerken Geberit Mapress persfittingen. Geberit Mapress perskettingen en adapters mogen alleen door experts op het gebied van leidinginstallaties worden gebruikt.

Niet reglementair gebruik



WAARSCHUWING

Gevaar voor letsel bij gebruik in persmachines met te hoge perskracht

- ▶ Alleen persmachines volgens reglementair gebruik inzetten.

De Geberit Mapress perskettingen en adapters zijn uitsluitend bestemd voor gebruik in overeenstemming met deze gebruiksaanwijzing. Elk ander gebruik geldt als niet reglementair gebruik en kan letsel tot gevolg hebben.

Kwalificatie van de gebruikers

Zonder geschikte opleiding kunnen gebruikers de gevaren die van het persproces uitgaan, niet herkennen of niet correct inschatten. Daardoor kunnen zijzelf of andere personen gewond raken.

- Gebruikers moeten vertrouwd zijn met de land-specifieke veiligheidsvoorschriften en deze toepassen.
- Gebruikers die voor het eerst met Geberit perskettingen en Geberit adapters werken, moeten zich door een vakkundige persoon laten instrueren in het veilige gebruik of aan een vaktechnische cursus deelnemen.

Aanwijzingen en instructies opvolgen

Nalatigheid bij het opvolgen van de veiligheidsinstructies en aanwijzingen kan letsel tot gevolg hebben.

- Vóór inbedrijfstelling alle veiligheidsinstructies en aanwijzingen van de persmachine, de Geberit persketting en de Geberit adapter lezen en in acht nemen.
- Veiligheidsinstructies voor het gebruikte verbruiksmateriaal lezen en in acht nemen.
- Alle veiligheidsinstructies en aanwijzingen voor toekomstig gebruik bewaren.

Gevaar door defecte Geberit persopzetstukken vermijden



WAARSCHUWING

Gevaar voor letsel door wegvliegende fragmenten

- ▶ Beschermbril en veiligheidshelm dragen.

De Geberit persopzetstukken (persbekken, perskettingen, adapters) zijn bij het persproces aan grote krachten blootgesteld en slijten daarom. Het gebruik van versleten of beschadigde Geberit persopzetstukken kan letsel tot gevolg hebben.

- Persopzetstukken alleen in technisch correcte toestand gebruiken.
- Persopzetstukken regelmatig onderhouden. → Zie onderhoudsregels Geberit persopzetstukken.
- Persopzetstukken alleen in droge ruimten bewaren.
- Persopzetstukken in transportkoffer, beschermd tegen stoten transporteren.

- De persopzetstukken regelmatig voor en na elk gebruik op gebreken en beschadigingen controleren. Vooral op beginnende materiaalscheuren in de perscontour en aan de flenzen controleren.
- Bij beginnende materiaalscheuren: persopzetstukken onmiddellijk uitsorteren, als defect identificeren en niet meer gebruiken.

Beschadiging van de Geberit persopzetstukken door foute persingen vermijden

De Geberit persopzetstukken (persbekken, perskettingen en adapters) kunnen door foutieve persing of gebruik, zoals bijv. het meeverpersen van vreemde voorwerpen, beschadigd raken.

- Persopzetstukken niet kantelen t.o.v. de persfitting.
- Klauwen van de adapter correct in de persketting hangen.
- Bij vermoedens van beschadiging van de persopzetstukken (bijvoorbeeld bij scherpe randen op de persfitting na het persproces), deze vervangen.



Persoonlijke beschermingsmiddelen gebruiken

Zonder geschikte beschermingsmiddelen kunnen personen gewond raken. Tijdens het persproces een veiligheidshelm, beschermbril en veiligheidsschoenen dragen.

Uitleg van symbolen

Symbolen in de handleiding

Symbool	Betekenis
	WAARSCHUWING Wijst op een gevaar dat tot ernstig of dodelijk letsel kan leiden, indien dit niet vermeden wordt.
	VOORZICHTIG Wijst op een gevaar dat lichamelijk letsel tot gevolg kan hebben, indien dit niet vermeden wordt.
	ATTENTIE Wijst op een gevaar dat schade aan eigendom tot gevolg kan hebben, indien dit niet vermeden wordt.
	Wijst op aanvullende informatie.
	Geeft aan dat er een visuele controle moet worden uitgevoerd.

Symbol	Betekenis
	Wijst op het juiste gebruik.
	Compatibiliteitskenmerk: maakt attent op het gebruik van compatibele persmachines.
	

Symbolen op het product

Symbol	Betekenis
	Gevaar door wegvliegende fragmenten.
	Bijgevoegde veiligheidsinstructies en handleiding voor de inbedrijfstelling en het gebruik van het Geberit persopzetstuk lezen.
	Serviceplakker: geeft het tijdstip voor het volgende onderhoud aan.
	Compatibiliteitskenmerk: maakt attent op het gebruik van compatibele persmachines.
	

Productbeschrijving

Opbouw van de Geberit Mapress perskettingen en Geberit adapters

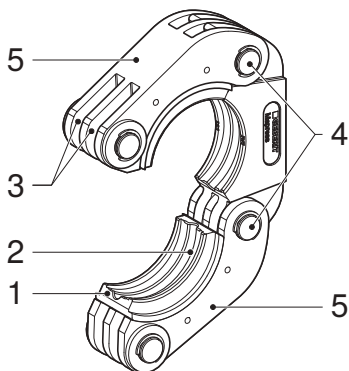

- 1 Glijsegmenten
- 2 Perscontour
- 3 Groeven
- 4 Kettingscharnieren
- 5 Segmentschalen

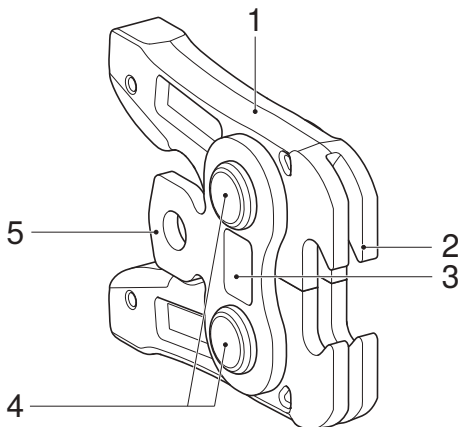

- 1 Persbekhendel
- 2 Klauw
- 3 Compatibiliteitskenmerk
- 4 Persbekscharnieren
- 5 Flens

Compatibiliteit	Type adapter
2	ZB 203A
2	ZB 203
2	ZB 201
3	ZB 303

Bediening

Geberit adapter in de persmachine inzetten



WAARSCHUWING

Gevaar voor letsel door wegvliegende brokstukken bij verkeerd gebruik of bij gebruik van versleten of beschadigde adapters

- ▶ Adapter alleen in technisch correcte toestand gebruiken.
- ▶ Zorg ervoor dat de gebruikte adapter voor de persketting past.
- ▶ Na verkeerd of niet reglementair gebruik de adapter niet meer gebruiken maar door een erkend servicepunt laten controleren.
- ▶ Geschikte beschermingsmiddelen dragen (beschermbril, veiligheidshelm enz.).



VOORZICHTIG

Gevaar voor letsel door het vallen van onbeveiligde Geberit persopzetstukken

- ▶ Bij het plaatsen van de Geberit persopzetstukken (persbekken, adapters) in de gereedschapshouder, de persmachine rechtop houden.

ATTENTIE

Schade aan het apparaat door foutief gebruik

- ▶ Gebruik alleen Geberit persopzetstukken (persbekken, perskettingen, adapters) die hetzelfde compatibiliteitskenmerk dragen als de persmachine.
-
- ▶ Geberit adapter volgens de beschrijving in de persmachine plaatsen. → Zie handleiding van de desbetreffende persmachine.

Geberit Mapress persketting om de persfitting leggen

- 1** Voor het openen van de Geberit persketting de kettingsegmenten uit elkaar trekken en persketting om de Geberit persfitting leggen.

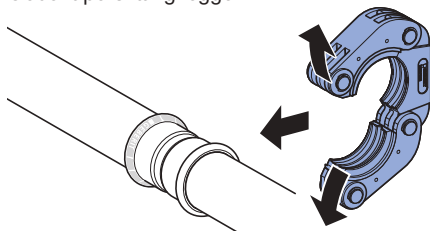

- 2** Zorg ervoor, dat de perscontour van de Geberit persketting correct op de verdikking van de fitting van de Geberit persfitting geplaatst is.

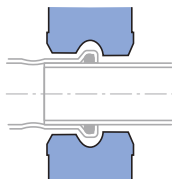

- 3** Gesloten Geberit persketting in perspositie draaien.

Geberit adapter in de Geberit Mapress persketting hangen

ATTENTIE

Beschadiging van de Geberit persketting bij verkeerd gebruik van de Geberit adapter

- ▶ Ervoor zorgen dat de klauwen van de Geberit adapter steeds volledig rond de nok van de Geberit persketting grijpen.
-

1 Om de Geberit adapter te openen de twee persbekhendels samen drukken.

2 Klauwen van de Geberit adapter in de groeven van de Geberit persketting brengen en in de nok hangen.

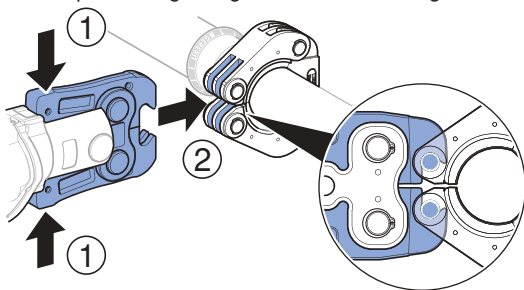

3 Beide persbekhendels loslaten.

Verpersen met Geberit Mapress perskettingen



VOORZICHTIG

Gevaar voor snijwonden door scherpe randen aan de Geberit persfitting

Defecte Geberit perskettingen kunnen scherpe randen aan de Geberit persfitting veroorzaken.

- ▶ Gebruik alleen perskettingen die technisch volledig in orde en goed onderhouden zijn.
- ▶ Persfitting na het persproces op scherpe randen controleren en indien vereist persketting vervangen.



VOORZICHTIG

Gevaar om bekneld te raken

- ▶ Handen bij de Geberit persketting en adapter vandaan houden.

ATTENTIE

Beschadiging van de Geberit persketting door verkeerde persing

Door een foute persing kan de Geberit persketting beschadigd raken.

- ▶ Beschadigde persketting vervangen en uitsorteren.

ATTENTIE

Ondichte verbinding door verkeerd verpersen

- ▶ Niet volkomen gesloten Geberit persketting samen met de adapter en de persmachine door een erkend servicepunt op beschadiging laten controleren.
- ▶ Verkeerd geperste verbinding vervangen. Zij mag niet worden nageperst.

1 Geberit persfitting verpersen. → Zie handleiding van de desbetreffende persmachine.

2 Na het persproces de Geberit persketting op volledige sluiting controleren.

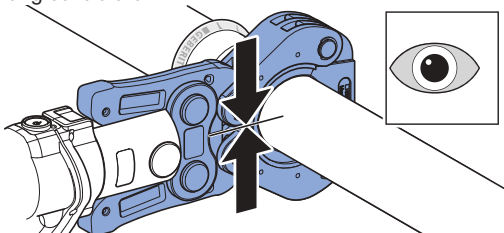

3 Geberit adapter openen en van de Geberit persketting losmaken.

4 Geberit persketting openen en eraf nemen.



Als een persverbinding niet volledig verperst is, bijv. door een stroomonderbreking, moet deze nageperst worden. Daarbij mag Geberit de persbek of persketting niet verwijderd of verdraaid worden. Een napersing wordt uitgevoerd als een normale persing. Bij het napersen kan de perstang afhankelijk van het voor-verpersen een grote loze slag maken.

Onderhoud

Onderhoudsregels Geberit persopzetstukken

De volgende onderhoudsintervallen en onderhoudswerkzaamheden dienen om veiligheidsredenen beslist opgevolgd en uitgevoerd te worden. Hetzelfde geldt ook voor de bindende onderhoudsregels van de persmachines. De volgende Geberit perskettingen vereisen bij reglementair gebruik geen controle door erkende servicepunten. Toch moeten de perskettingen en adapters onderhouden worden. Geberit perskettingen en adapters die niet of niet vakkundig onderhouden zijn, kunnen ongevallen met letsel veroorzaken. De navolgend beschreven onderhoudsintervallen en onderhoudswerkzaamheden moeten dwingend nageleefd worden:

Onderhoudsinterval	Onderhoudswerkzaamheden
<p>Regelmatig, voor het gebruik, aan het begin van de werkdag</p>	<ul style="list-style-type: none"> ▶ Geberit persketting en adapter controleren op uitwendige gebreken, zoals beschadigingen, materiaalscheuren, roestplekken en andere slijtageverschijnselen. Als er gebreken blijken te zijn, persketting en adapter vervangen of gebreken door een erkend servicepunt laten verhelpen. • Persketting: <ul style="list-style-type: none"> – De perscontour met BRUNOX® Turbo-Spray® inspuiten en met een doek reinigen. – Materiaalresten uit de perscontour verwijderen. – Controleer de soepele gang van de kettingscharnieren en de glijsegmenten. Indien nodig scharnieren en segmenten meermaals bedienen totdat deze weer soepel bewegen. • Adapter: <ul style="list-style-type: none"> – Complete adapter met BRUNOX® Turbo-Spray® inspuiten en met een doek reinigen. – Controleren of de persbekhendels en persbekscharnieren van de adapter soepel lopen. Indien nodig persbekhendel meermaals bedienen totdat deze weer soepel beweegt.

Onderhoudsinterval	Onderhoudswerkzaamheden
Na uiterlijk een jaar of volgens de informatie op de serviceplakker	<ul style="list-style-type: none"> • Adapter onderhoudsvrij (bijv. ZB 203A): <ul style="list-style-type: none"> – Voor deze adapter is geen speciaal onderhoud vereist. • Adapter onderhoudsplichtig (bijv. ZB 203): <ul style="list-style-type: none"> – Slijtagetoestand van de adapter door een erkend servicepunt laten controleren.

Erkende servicepunten

Adressen van erkende servicepunten kunnen bij de Geberit verkoopkantoren gevraagd worden.

Afvoer

Afvoer van Geberit persopzetstukken

De Geberit persopzetstukken zijn van staal gemaakt. Daarom horen de gebruikte Geberit persopzetstukken (persbekken, perskettingen, adapters) niet in het normale afval. Ze moeten voor de vakkundige afvoer direct aan Geberit worden teruggegeven of bij een plaatselijke inleverpunt voor oud-metaal worden afgegeven.

Conformiteit

Conformiteitsverklaring voor Geberit persopzetstukken

Geberit persopzetstukken (persbekken, perskettingen, adapters) zijn onderdeel van een systeem en hebben geen eigen conformiteitsverklaring. Desbetreffende conformiteitsverklaringen zijn bij de persmachines bijgevoegd.

Verantwoordelijk voor documentatie

Werner Trefzer, Technical Documentation, Geberit International AG,
CH-8645 Jona, Zwitserland

Normas de seguridad básicas

Uso previsto

Los collarines de compresión y las mordazas intermedias Geberit Mapress sirven únicamente para prensar los tubos del sistema y los pressfittings de Geberit Mapress.

Geberit recomienda emplear los collarines de compresión y las mordazas intermedias Geberit Mapress únicamente en las siguientes máquinas de compresión:

- Máquinas de compresión Geberit con la misma marca de compatibilidad 2 o 3 que los collarines de compresión Geberit Mapress.
- Máquinas de compresión de otros fabricantes que estén autorizadas por Geberit para el procesamiento de tubos del sistema y pressfittings Geberit Mapress. → Véase la Información Técnica "Máquinas de compresión compatibles para los sistemas de compresión Geberit Mepla, Geberit Mapress y Geberit Volex".

Geberit no ha comprobado la aptitud de otras máquinas de compresión para los collarines de compresión y las mordazas intermedias Geberit Mapress. La aplicación de máquinas de compre-

sión con demasiado esfuerzo de compresión puede reducir significativamente la vida útil de los collarines de compresión y las mordazas intermedias.

Utilizar tan solo collarines de compresión y mordazas intermedias Geberit Mapress que correspondan al diámetro de los pressfittings Geberit Mapress que se van a procesar.

Los collarines de compresión y las mordazas intermedias Geberit Mapress solo deben ser utilizados por una persona cualificada en instalaciones de tuberías.

Uso no previsto



ADVERTENCIA

Peligro de lesiones en la aplicación de máquinas de compresión con demasiado esfuerzo de compresión

- ▶ Utilizar las máquinas de compresión únicamente según la aplicación prevista para ellas.

Los collarines de compresión y las mordazas intermedias Geberit Mapress están destinados exclusivamente al uso conforme a estas instrucciones de uso. Cualquier otro uso se considera no previsto y puede provocar lesiones.

Cualificación de los usuarios

Sin la formación adecuada, los usuarios no pueden reconocer ni evaluar correctamente los peligros que se derivan del proceso de compresión. Por ello, pueden ocasionarse lesiones a ellos mismos o a otras personas.

- Los usuarios deben estar familiarizados con la normativa de seguridad específica de cada país y aplicarla.
- Los usuarios que trabajen por primera vez con collarines de compresión Geberit y mordazas intermedias Geberit deben ser instruidos por un experto acerca del manejo seguro de los mismos, o bien realizar un cursillo especializado.

Cumplimiento de las indicaciones e instrucciones

Si no se respetan las normas de seguridad e indicaciones pueden producirse lesiones.

- Antes de la puesta en marcha, leer y tener en cuenta todas las indicaciones de seguridad e instrucciones de la máquina de compresión, de los collarines de compresión Geberit y la mordaza intermedia Geberit.
- Leer y respetar las normas de seguridad de los consumibles utilizados.
- Guardar todas las normas de seguridad e indicaciones para el futuro.

Prevención de peligro por elementos sobrepuestos de compresión Geberit defectuosos



ADVERTENCIA

Peligro de lesiones por fragmentos que salen proyectados

- ▶ Utilizar gafas de protección y casco protector.

Los elementos sobrepuestos de compresión Geberit (mordazas de compresión, collarines de compresión, mordazas intermedias) están sometidos a grandes fuerzas durante el proceso de compresión y se deterioran. La aplicación de elementos sobrepuestos de compresión Geberit desgastados o dañados puede provocar lesiones.

- Utilizar los elementos sobrepuestos de compresión únicamente en un perfecto estado técnico.
- Realizar el mantenimiento de los elementos sobrepuestos de compresión periódicamente. Véanse las normas de mantenimiento de los elementos sobrepuestos de compresión Geberit.
- Conservar los elementos sobrepuestos de compresión únicamente en espacios secos.
- Transportar los elementos sobrepuestos de compresión en maletines de transporte para protegerlos de golpes.
- Comprobar regularmente los elementos sobrepuestos de compresión antes y después de cada utilización para determinar si presentan defectos o si están dañados. En especial, observar si presentan fisuras del material en el contorno de compresión y en las bridas.

- En caso de fisuras en el material: desechar inmediatamente los elementos sobrepuestos de compresión, marcarlos como defectuosos y no volver a utilizarlos.

Evitar el daño de los elementos sobrepuestos de compresión Geberit debido a una compresión incorrecta

Los elementos sobrepuestos de compresión Geberit (mordazas de compresión, collarines de compresión y mordazas intermedias) pueden resultar dañados debido a una compresión o a una aplicación incorrecta como, por ejemplo, comprimir junto con cuerpos extraños.





- No inclinar los elementos sobrepuestos de compresión sobre el pressfitting.
- Enganchar las garras de la mordaza intermedia correctamente en el collarín de compresión.
- En caso de sospechar que los elementos sobrepuestos de compresión han resultado dañados (por ejemplo, debido a bordes afilados sobre el pressfitting tras el proceso de compresión), sustituirlos.

Usar el equipo de protección personal

Sin un equipo de protección personal adecuado, las personas pueden sufrir lesiones. Durante el proceso de compresión, utilizar un casco protector, unas gafas de protección y zapatos de protección adecuados.

Significado de los símbolos

Símbolos que aparecen en estas instrucciones

Símbolo	Significado
	ADVERTENCIA Señala un peligro que puede provocar la muerte o una lesión grave si no se evita.
	ATENCIÓN Señala un peligro que puede provocar lesiones si no se evita.
	ATENCIÓN Señala un peligro que puede provocar daños materiales si no se evita.
	Indica una información adicional.
	Indica que debe realizarse un control visual.
	Indica el modo de empleo correcto.

Símbolo	Significado
2	Marca de compatibilidad: indica la aplicación de máquinas de compresión compatibles.
3	

Símbolos que aparecen en el producto

Símbolo	Significado
	Peligro por fragmentos que salen proyectados.
	Leer las normas de seguridad adjuntas y las instrucciones antes de la puesta en marcha y la utilización del elemento sobrepuesto de compresión Geberit.
	Etiqueta adhesiva de servicio técnico: indica cuándo debe realizarse el próximo mantenimiento.
	Marca de compatibilidad: indica la aplicación de máquinas de compresión compatibles.
	

Descripción del producto

Construcción de los collarines de compresión Geberit Mapress y de las mordazas intermedias Geberit

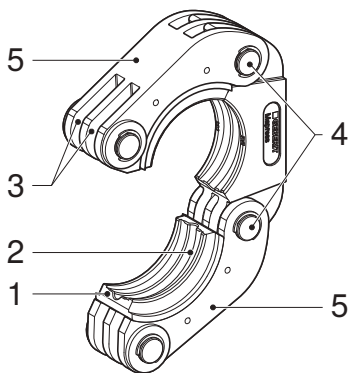

- 1 Segmentos deslizantes
- 2 Contorno de compresión
- 3 Ranuras
- 4 Articulaciones del collarín
- 5 Armazones de segmento

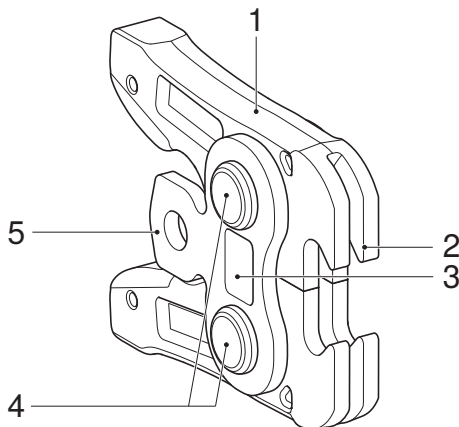

- 1 Palanca de la mordaza
- 2 Garra
- 3 Marca de compatibilidad
- 4 Articulaciones de la mordaza
- 5 Brida

Compatibilidad	Tipo de mordaza intermedia
2	ZB 203A
2	ZB 203
2	ZB 201
3	ZB 303

Manejo

Insertar la mordaza intermedia Geberit en la máquina de compresión



ADVERTENCIA

Peligro de lesiones por fragmentos que pueden salir proyectados en caso de aplicación errónea, así como mordazas intermedias desgastadas o dañadas

- ▶ Utilizar la mordaza intermedia únicamente en un perfecto estado técnico.
- ▶ Asegurarse de que la mordaza intermedia utilizada es adecuada para el collarín de compresión.
- ▶ Tras una aplicación errónea o no conforme con el uso previsto, dejar de utilizar la mordaza intermedia y encargar su verificación a un servicio de asistencia técnica autorizado.
- ▶ Utilizar equipo de protección adecuado (gafas de protección, casco protector, etc.).



ATENCIÓN

Peligro de lesiones debido a la caída de los elementos sobrepuestos de compresión Geberit mal asegurados

- ▶ Al colocar los elementos sobrepuestos de compresión Geberit (mordazas de compresión, mordazas intermedias) en el portaherramientas, mantener la máquina de compresión derecha.

ATENCIÓN

Daños en la máquina debido a una aplicación incorrecta

- ▶ Utilizar solamente elementos sobrepuestos de compresión Geberit (mordazas de compresión, collarines de compresión y mordazas intermedias) que lleven la misma marca de compatibilidad que la máquina de compresión.
-
- ▶ Insertar la mordaza intermedia Geberit en la máquina de compresión según la descripción. → Véanse las instrucciones de servicio de la máquina de compresión correspondiente.

Colocación del collarín de compresión Geberit Mapress alrededor del pressfitting

- 1** Para abrir el collarín de compresión Geberit, separar sus segmentos y colocar el collarín alrededor del pressfitting Geberit.

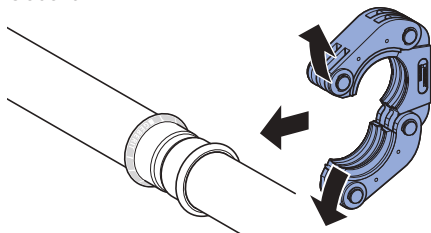

- 2** Asegurarse de que el contorno de compresión del collarín de compresión Geberit está correctamente colocado en el contorno del pressfitting Geberit.

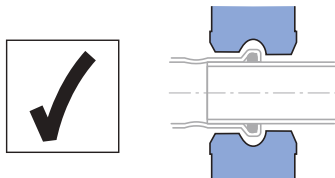

- 3** Girar el collarín de compresión Geberit cerrado a la posición de compresión.

Enganchar la mordaza intermedia Geberit en el collarín de compresión Geberit Mapress

ATENCIÓN

Daños en el collarín de compresión Geberit en caso de empleo erróneo de la mordaza intermedia Geberit

- Cerciorarse de que las garras de la mordaza intermedia Geberit envuelvan siempre completamente las levas del collarín de compresión Geberit.

1 Para abrir la mordaza intermedia Geberit , apretar las palancas de la mordaza una contra la otra.

2 Introducir las garras de la mordaza intermedia Geberit en las ranuras del collarín de compresión Geberit y engancharlas en las levas.

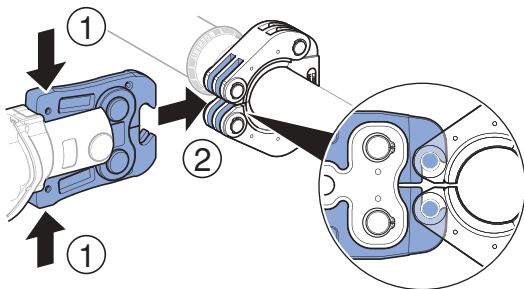

3 Soltar ambas palancas de la mordaza.

Prensado con el collarín de compresión Geberit Mapress



ATENCIÓN

Peligro de cortes debido a los bordes afilados en el pressfitting Geberit

Los collarines de compresión Geberit defectuosos pueden producir bordes afilados en el pressfitting Geberit.

- ▶ Utilizar solamente collarines de compresión en perfecto estado y a los que se les haya realizado el mantenimiento.
- ▶ Comprobar si el pressfitting presenta bordes afilados tras el proceso de compresión y, en caso necesario, sustituir el collarín de compresión.



ATENCIÓN

Peligro de aplastamiento

- ▶ Mantener las manos apartadas del collarín de compresión y de la mordaza intermedia Geberit.

ATENCIÓN

Daños en el collarín de compresión Geberit debido a compresión errónea

Si la compresión se efectúa de manera incorrecta, el collarín de compresión Geberit puede resultar dañado.

- ▶ Sustituir y desechar el collarín de compresión dañado.

ATENCIÓN

Unión no estanca por una compresión incorrecta

- ▶ Encargar a un servicio de asistencia técnica autorizado que compruebe el collarín de compresión Geberit que no está totalmente cerrado junto con la mordaza intermedia y la máquina de compresión.
- ▶ Sustituir la unión prensada incorrectamente. No debe volver a prensarse.

1 Prensar el pressfitting Geberit. → Véanse las instrucciones de servicio de la máquina de compresión correspondiente.

2 Después del proceso de compresión, comprobar si el collarín de compresión Geberit está completamente cerrado.

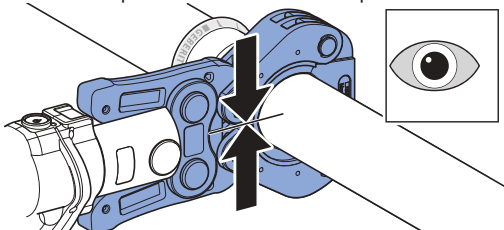

3 Abrir la mordaza intermedia Geberit y soltarla del collarín de compresión Geberit.

4 Abrir y retirar el collarín de compresión Geberit.



Si una unión por compresión no está completamente comprimida, por ejemplo, en el caso de una interrupción de corriente, habrá que volver a comprimirla. Para ello, la mordaza de compresión o el collarín de compresión Geberit no se deben retirar ni girar. Una compresión posterior se realiza igual que una compresión normal. En la compresión posterior, la herramienta de compresión puede realizar una carrera de vacío grande en función de la compresión previa.

Mantenimiento

Normas de mantenimiento de los elementos sobrepuestos de compresión Geberit

Por motivos de seguridad es obligatorio respetar y ejecutar los siguientes intervalos y trabajos de mantenimiento. Lo mismo se aplica también a las normas de mantenimiento obligatorias de las máquinas de compresión. Estos collarines de compresión Geberit no necesitan ser comprobados por servicios de asistencia técnica autorizados en caso de que la aplicación que se haya realizado esté entre las previstas. No obstante, los collarines de compresión y las mordazas intermedias deben recibir igualmente su mantenimiento. Si no se efectúa un mantenimiento profesional de los collarines de compresión y de las mordazas intermedias Geberit, pueden causar lesiones.

Deben respetarse obligatoriamente los intervalos y los trabajos de mantenimiento descritos a continuación:

Intervalo de mantenimiento	Trabajo de mantenimiento
<p>Periódicamente antes de la utilización, al comienzo de la jornada laboral</p>	<ul style="list-style-type: none"> ▶ Comprobar si el collarín de compresión y la mordaza intermedia Geberit presentan defectos apreciables tales como daños, fisuras en el material, manchas de óxido y otros signos de desgaste. En el caso de que existan defectos, cambiar el collarín de compresión o la mordaza intermedia o mandar reparar los defectos a un servicio de asistencia técnica autorizado. • Collarín de compresión: <ul style="list-style-type: none"> – Pulverizar el contorno de compresión con BRUNOX® Turbo-Spray® y limpiarlo con un paño. – Retirar los depósitos del contorno de compresión. – Comprobar que las articulaciones del collarín y los segmentos deslizantes se mueven con facilidad. En caso necesario, accionar las articulaciones y los segmentos varias veces hasta que vuelvan a moverse con facilidad. • Mordaza intermedia: <ul style="list-style-type: none"> – Pulverizar toda la mordaza intermedia con BRUNOX® Turbo-Spray® y limpiarla con un paño. – Comprobar que las palancas y articulaciones de la mordaza intermedia se mueven con facilidad. En caso necesario, accionar las palancas de la mordaza varias veces hasta que vuelvan a moverse
<p>126  GEBERIT</p>	<p>con facilidad 9007202280124939-1 © 10-2018 968.070.00.0 (01)</p>

Intervalo de mantenimiento	Trabajo de mantenimiento
Tras un año como máximo o según se especifique en las indicaciones de la etiqueta adhesiva de servicio técnico	<ul style="list-style-type: none"> • Mordaza intermedia que no necesita mantenimiento (p. ej. ZB 203A): <ul style="list-style-type: none"> – Esta mordaza intermedia no necesita ningún mantenimiento especial. • Mordaza intermedia con mantenimiento obligatorio (p. ej. ZB 203): <ul style="list-style-type: none"> – Mandar comprobar el estado de desgaste de la mordaza intermedia a un servicio de asistencia técnica autorizado.

Servicios de asistencia técnica autorizados

Pueden pedirse las direcciones de los servicios de asistencia técnica autorizados a las empresas distribuidoras de Geberit.

Eliminación de desechos

Eliminación de los elementos sobrepuestos de compresión Geberit

Los elementos sobrepuestos de compresión Geberit están fabricados en acero. Por lo tanto, los elementos sobrepuestos de compresión Geberit (mordazas de compresión, collarines de compresión y mordazas intermedias) que ya no sirven no deben desecharse junto con otros desechos. Para la eliminación correcta de estos residuos, estos deben devolverse directamente a Geberit o enviarse a un punto de recogida de chatarra.

Conformidad

Declaración de conformidad para elementos sobrepuestos de compresión Geberit

Los elementos sobrepuestos de compresión Geberit (mordazas de compresión, collarines de compresión y mordazas intermedias) forman parte de un sistema y no disponen de una declaración de conformidad propia. Las declaraciones de conformidad correspondientes se suministran junto con las máquinas de compresión.

Encargado de la documentación



Werner Trefzer, Technical Documentation, Geberit International AG,
CH-8645 Jona, Suiza

Instruções básicas de segurança

Utilização adequada

Os colares de compressão e os adaptadores para colar de compressão Geberit Mapress servem exclusivamente para comprimir tubagens e compressões Geberit Mapress.

A Geberit recomenda a utilização de colares de compressão e adaptadores para colar de compressão Geberit Mapress apenas nas seguintes máquinas de compressão:

- Nas máquinas de compressão Geberit identificadas com a mesma marca de compatibilidade  ou  de acordo com a identificação do colar de compressão Geberit Mapress.
- Nas máquinas de compressão de outros fabricantes validadas pela Geberit para o processamento de tubagens e compressões Geberit Mapress. → Consultar as Informações Técnicas "Máquinas de compressão compatíveis para sistemas de compressão Geberit Mepla, Geberit Mapress e Geberit Volex".

As restantes máquinas de compressão não foram sujeitas a verificação por parte da Geberit quanto à sua compatibilidade com colares de compres-

são e adaptadores para colar de compressão Geberit Mapress. A aplicação de máquinas de compressão com força de compressão demasiado elevada pode reduzir significativamente a vida útil dos colares de compressão e adaptadores para colar de compressão.

Utilizar exclusivamente colares de compressão e adaptadores para colar de compressão Geberit Mapress que coincidam com o diâmetro das compressões Geberit Mapress a processar.

Os colares de compressão e os adaptadores para colar de compressão Geberit Mapress só podem ser utilizados por pessoas qualificadas para a instalação de tubagens.

Utilização não adequada



AVISO

Perigo de ferimentos na aplicação de máquinas de compressão com força de compressão demasiado elevada

- ▶ Montar apenas máquinas de compressão de acordo com a aplicação correta.

Os colares de compressão e os adaptadores para colar de compressão Geberit Mapress são adequados exclusivamente para a utilização de acordo com as presentes instruções de utilização. Qualquer outra aplicação é considerada incorreta, podendo causar ferimentos.

Qualificação dos utilizadores

Sem formação adequada, os utilizadores não são capazes de reconhecer ou avaliar corretamente os perigos provenientes do processo de compressão, podendo causar ferimentos a si ou a terceiros.

- É necessário que os utilizadores estejam familiarizados com as normas de segurança específicas do país e as apliquem.
- Os utilizadores que trabalhem pela primeira vez com colares de compressão Geberit e adaptadores para colar de compressão Geberit têm de ser instruídos por um técnico acerca do seu manuseamento seguro ou participar numa formação técnica.

Cumprimento das indicações e instruções

Qualquer negligência no cumprimento das instruções e indicações de segurança pode levar a ferimentos.

- Antes da colocação em funcionamento, ler e ter em atenção todas as indicações de segurança e instruções da máquina de compressão, do colar de compressão Geberit e do adaptador para colar de compressão Geberit.
- Ler e respeitar as indicações de segurança dos consumíveis a utilizar.
- Guardar todas as indicações de segurança e instruções para uso futuro.

Evitar perigo resultante de acessórios de compressão Geberit danificados



AVISO

Perigo de ferimentos devido a fragmentos expelidos

- ▶ Utilizar óculos de proteção e capacete de proteção.

Durante o processo de compressão, os acessórios de compressão Geberit (mandíbulas, colares de compressão, adaptadores para colar de com-

pressão) estão sujeitos a forças elevadas e a desgaste. A aplicação de acessórios de compressão Geberit gastos ou danificados pode causar ferimentos.

- Apenas utilizar os acessórios de compressão se estiverem em perfeito estado de funcionamento.
- Realizar manutenção frequente nos acessórios de compressão. → Consultar as regras de manutenção dos acessórios de compressão Geberit.
- Armazenar os acessórios de compressão apenas em áreas secas.
- Transportar os acessórios de compressão em caixas de transporte, protegidos contra impactos.
- Verificar regularmente os acessórios de compressão quanto a falhas e danos antes e após cada utilização. Verificar especialmente quanto a fissuras no molde de compressão e nos flanges.
- Caso sejam detetadas fissuras: eliminar de imediato os acessórios de compressão, identificá-los como danificados e não utilizar novamente.

Evitar danos nos acessórios de compressão Geberit devido a compressão incorreta

Os acessórios de compressão Geberit (mandíbulas, colares de compressão, adaptadores para colar de compressão) podem ficar danificados no caso de uma compressão ou aplicação incorreta, como por exemplo, a compressão de corpos estranhos.





- Não torcer os acessórios de compressão na compressão.
- Pendurar corretamente as garras do adaptador para colar de compressão no colar de compressão.
- Em caso de suspeita de danos nos acessórios de compressão (por exemplo, arestas vivas na compressão após o processo de compressão), proceder à substituição dos mesmos.

Utilizar equipamento de proteção individual

Sem o equipamento de proteção individual adequado, pode sofrer-se ferimentos. Utilizar capacete de proteção, óculos de proteção e calçado de segurança durante o processo de compressão.

Explicação dos símbolos

Símbolos nas instruções

Símbolo	Significado
	ATENÇÃO Identifica um perigo que pode resultar em morte ou ferimentos graves caso não seja evitado.
	CUIDADO Identifica um perigo que pode resultar em ferimentos caso não seja evitado.
	ATENÇÃO Identifica um perigo que pode resultar em danos materiais caso não seja evitado.
	Adverte para uma informação adicional importante.
	Adverte para a obrigatoriedade de efetuar um controlo visual.
	Adverte para uma utilização correta.

Símbolo	Significado
2	Marca de compatibilidade: adverte para a aplicação de máquinas de compressão compatíveis.
3	

Símbolos no produto

Símbolo	Significado
	Perigo no caso de fragmentos expelidos.
	Ler as indicações de segurança e as instruções anexas antes da colocação em funcionamento do acessório de compressão Geberit.
	Vinheta de serviço: indica a data da próxima manutenção.
	Marca de compatibilidade: adverte para a aplicação de máquinas de compressão compatíveis.
	

Descrição do produto

Estrutura dos colares de compressão Geberit Mapress e adaptadores para colar de compressão Geberit

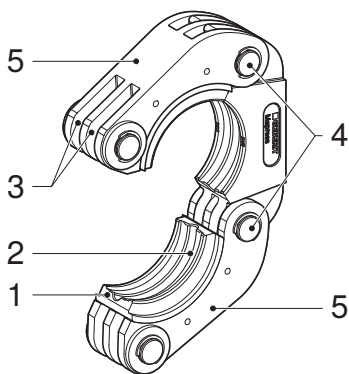

- 1 Segmentos de deslize
- 2 Molde de compressão
- 3 Ranhuras
- 4 Articulações dos colares
- 5 Coberturas de segmento

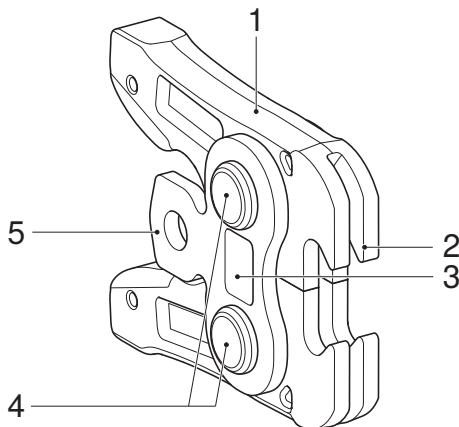

- 1 Alavanca da mandíbula
- 2 Garra
- 3 Marca de compatibilidade
- 4 Articulações da mandíbula
- 5 Flange

Compatibilidade	Tipo de adaptador para colar de compressão
2	ZB 203A
2	ZB 203
2	ZB 201
3	ZB 303

Operação

Montar o adaptador para colar de compressão Geberit na máquina de compressão



AVISO

Perigo de ferimentos causados por fragmentos expelidos, em caso de utilização incorreta, ou pela aplicação de adaptadores para colar de compressão desgastados ou danificados

- ▶ Utilizar o adaptador para colar de compressão apenas se estiver em perfeito estado de funcionamento.
- ▶ Certificar-se de que o adaptador para colar de compressão utilizado se adapta ao colar de compressão.
- ▶ Não voltar a utilizar o adaptador para colar de compressão após este ter sido aplicado incorreta ou inadequadamente, e solicitar a sua verificação por uma empresa especializada e devidamente autorizada.
- ▶ Utilizar equipamento de proteção adequado (óculos de proteção, capacete de proteção, etc.).



CUIDADO

Perigo de ferimentos devido à queda de acessórios de compressão Geberit desprotegidos

- ▶ Ao utilizar os acessórios de compressão Geberit (mandíbulas, adaptadores para colar de compressão) no suporte da ferramenta, manter a máquina de compressão direita.

ATENÇÃO

Danos no aparelho devido a aplicação incorreta

- ▶ Utilizar exclusivamente acessórios de compressão Geberit (mandíbulas, colares de compressão, adaptadores para colar de compressão) que tenham a mesma marca de compatibilidade da máquina de compressão.
-
- ▶ Montar o adaptador para colar de compressão Geberit conforme a descrição na máquina de compressão. → Consultar as instruções de operação da respetiva máquina de compressão.

Colocar o colar de compressão na compressão Geberit Mapress

- 1** Para abrir o colar de compressão Geberit, puxar os segmentos do colar para fora e colocar o colar de compressão na compressão Geberit.

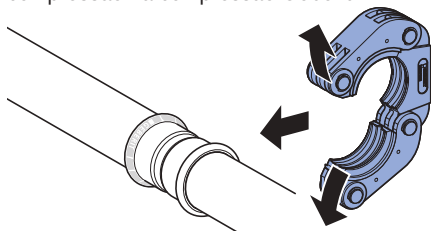

- 2** Confirmar se o molde de compressão do colar de compressão Geberit está posicionado corretamente no rebordo da compressão Geberit.

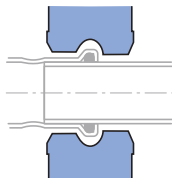

- 3** Girar o colar de compressão Geberit fechado para a posição de compressão.

Pendurar o adaptador para colar de compressão Geberit no colar de compressão Geberit Mapress

ATENÇÃO

Poderão ocorrer danos no colar de compressão Geberit em caso de utilização incorreta do adaptador para colar de compressão Geberit

- ▶ Certificar-se de que as garras do adaptador para colar de compressão Geberit envolvem completamente os pernos do colar de compressão Geberit.

1 Pressionar as duas alavancas da mandíbula para abrir o adaptador para colar de compressão Geberit.

2 Introduzir as garras do adaptador para colar de compressão Geberit nas ranhuras do colar de compressão Geberit e pendurar nos pernos.

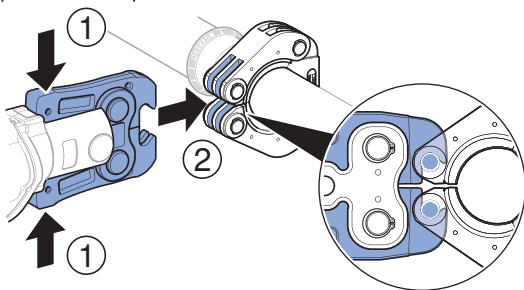

3 Soltar ambas as alavancas da mandíbula.

Comprimir com os colares de compressão Geberit Mapress



CUIDADO

Perigo de corte devido a arestas vivas na união de compressão Geberit

Os colares de compressão Geberit defeituosos podem provocar arestas vivas na união de compressão Geberit.

- ▶ Utilizar exclusivamente colares de compressão em perfeito estado de funcionamento e submetidos a manutenção.
 - ▶ Verificar a existência de arestas vivas na compressão após o processo de compressão e substituir o colar de compressão, se necessário.
-



CUIDADO

Há perigo de esmagamento

- ▶ Manter as mãos afastadas do colar de compressão e do adaptador para colar de compressão Geberit.
-

ATENÇÃO

Podem ocorrer danos no colar de compressão Geberit devido a compressão incorreta

No caso de compressão incorreta, o colar de compressão Geberit pode ficar danificado.

- ▶ Substituir e eliminar os colares de compressão danificados.

ATENÇÃO

Compressão incorreta devido a ligação mal vedada

- ▶ Solicitar a inspeção do colar de compressão Geberit que não se encontra completamente fechado, juntamente com o adaptador para colar de compressão e com a máquina de compressão, por uma empresa especializada e devidamente autorizada.
- ▶ Substituir a união comprimida incorretamente. Esta ligação não pode ser submetida a compressão posterior.

1 Comprimir a compressão Geberit. → Consultar as instruções de operação da respetiva máquina de compressão.

2 Após o processo de compressão, verificar se o colar de compressão Geberit se encontra completamente fechado.

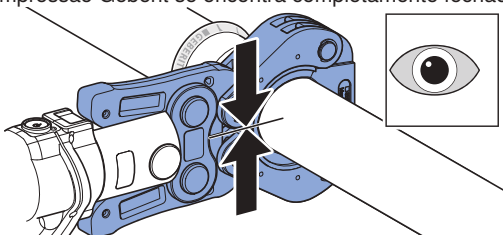

3 Abrir o adaptador para colar de compressão Geberit e soltar do colar de compressão Geberit.

4 Abrir o colar de compressão Geberit e removê-lo.



Se uma junta comprimida não tiver sido completamente comprimida, por exemplo, no caso de interrupção de corrente, é necessário realizar uma compressão posterior. A mandíbula ou colar de compressão Geberit não pode ser retirado/a nem rodado/a durante o processo. O procedimento das compressões posteriores é igual ao de uma compressão normal. Na compressão posterior, o equipamento de compressão pode realizar um grande curso em vazio, dependendo da compressão anterior.

Manutenção

Regras de manutenção dos acessórios de compressão Geberit

Por razões de segurança, os intervalos para manutenção e os trabalhos de manutenção seguintes devem ser obrigatoriamente cumpridos e executados. O mesmo se aplica às regras de manutenção vinculativas das máquinas de compressão. Os colares de compressão Geberit atuais não necessitam de qualquer verificação por parte de empresas especializadas e devidamente autorizadas em caso de aplicação adequada. Não obstante, os colares de compressão e os adaptadores para colar de compressão devem ser submetidos a manutenção. Os colares de compressão e os adaptadores para colar de compressão Geberit sem manutenção ou submetidos a uma manutenção incorreta podem causar acidentes que resultam em ferimentos. Respeitar obrigatoriamente os intervalos para manutenção e os trabalhos de manutenção descritos a seguir:

Intervalo para manutenção	Trabalho de manutenção
Regularmente, ao início do dia de trabalho, antes da utilização	<ul style="list-style-type: none">▶ Proceder ao controlo da existência de falhas exteriores, como danos, fissuras no material, locais com ferrugem e outros sinais de desgaste, no colar de compressão e no adaptador para colar de compressão Geberit. Caso existam falhas, substituir o colar de compressão ou o adaptador para colar de compressão ou solicitar a sua reparação por uma empresa especializada e devidamente autorizada.• Colar de compressão:<ul style="list-style-type: none">– Pulverizar o molde de compressão com BRUNOX® Turbo-Spray® e limpar com um pano.– Remover as impurezas que se encontrem no molde de compressão.– Verificar a mobilidade das articulações dos colares e dos segmentos de deslize. Se necessário, pressionar as articulações e os segmentos várias vezes até a mobilidade ser restabelecida.• Adaptador para colar de compressão:<ul style="list-style-type: none">– Pulverizar todo o adaptador para colar de compressão com BRUNOX® Turbo-Spray® e limpar com um pano.– Verificar a mobilidade da alavanca da mandíbula e das articulações da mandíbula do adaptador para colar de compressão. Se necessário, pressionar a alavanca da mandíbula várias vezes até a mobilidade ser restabelecida.

Intervalo para manutenção	Trabalho de manutenção
O mais tardar, ao final de um ano ou segundo as indicações da vinheta de serviço	<ul style="list-style-type: none">• Adaptador para colar de compressão isento de manutenção (p. ex., ZB 203A):<ul style="list-style-type: none">– Não é necessária qualquer manutenção especial para este adaptador para colar de compressão.• Adaptador para colar de compressão sujeito a manutenção (p. ex. ZB 203):<ul style="list-style-type: none">– Mandar verificar o desgaste do adaptador para colar de compressão por uma empresa especializada e devidamente autorizada.

Empresas especializadas e devidamente autorizadas

Os endereços das oficinas especializadas devidamente autorizadas podem ser obtidos junto dos representantes de vendas da Geberit.

Tratamento de resíduos

Tratamento de resíduos de acessórios de compressão Geberit

Os acessórios de compressão Geberit são à base de aço. Por este motivo, os acessórios de compressão Geberit usados (mandíbulas, colares de compressão, adaptadores para colar de compressão) não devem ser eliminados juntamente com o lixo doméstico. Estes devem ser enviados à Geberit para tratamento de resíduos especializado ou para um ponto de recolha de sucata existente na área.

Conformidade

Declaração de conformidade para acessórios de compressão Geberit

Os acessórios de compressão Geberit (mandíbulas, colares de compressão, adaptadores para colar de compressão) são parte integrante de um sistema e não possuem uma declaração de conformidade própria. Existem declarações de conformidade correspondentes para as máquinas de compressão.

Responsável pela documentação



Werner Trefzer, Technical Documentation, Geberit International AG,
CH-8645 Jona, Suíça

Grundlæggende sikkerhedsinstruktioner

Bestemmelsesmæssig anvendelse

Geberit Mapress presseslynger og mellembakker bruges udelukkende til at presse Geberit Mapress systemrør og pressefittings.

Geberit anbefaler kun at anvende Geberit Mapress presseslynger og mellembakker i følgende presseapparater:

- Geberit presseapparater, der har samme kompatibilitetsmærke  eller  er mærket som Geberit Mapress presseslyngen.
- Presseapparater fra andre producenter, der er godkendt af Geberit til bearbejdning af Geberit Mapress systemrør og pressefittings. → Se Teknisk Information "Kompatible presseapparater til pressesystemerne Geberit Mepla, Geberit Mapress og Geberit Volex".

Geberit har ikke testet andre presseapparater for egnethed til Geberit Mapress presseslynger og mellembakker. Anvendelse af presseapparater med for høj pressekraft kan medføre en betydelig nedsættelse af presseslyngernes og mellembakkerens holdbarhed.

Brug kun Geberit Mapress presseslynger og mellembakker, der svarer til diameteren på den Geberit Mapress pressefitting, der skal forarbejdes.

Geberit Mapress presseslynger og mellembakker må kun bruges af fagmænd til rørledningsinstallationer.

Ikke bestemmelsesmæssig anvendelse



ADVARSEL

Fare for kvæstelser ved anvendelse af presseapparater med for høj pressekraft

- Brug kun presseapparater iht. den bestemmelsesmæssige anvendelse.

Geberit Mapress presseslynger og mellembakker er udelukkende beregnet til anvendelse iht. denne betjeningsvejledning. Andre anvendelser betragtes som ukorrekte og kan føre til kvæstelser.

Brugerens kvalifikationer

Brugere uden egnet uddannelse kan ikke kende eller vurdere de farer, der er forbundet med presningen. På den måde kan brugeren selv, men også andre personer, komme til skade.

- Brugere skal kende og bruge sikkerhedsforskrifterne i det pågældende land.
- Brugere, der arbejder med Geberit presseslynger og Geberit mellembakker for første gang, skal instrueres i sikker håndtering af en fagkyndig eller deltage i et specialkursus.

Overholdelse af henvisninger og vejledninger

Manglende overholdelse af sikkerhedsinstruktioner og anvisninger kan medføre tilskadekomst.

- Inden ibrugtagning skal alle sikkerhedsinstruktioner og anvisninger for presseværktøj, Geberit presseslynge og Geberit mellembakke læses og overholdes.
- Læs og overhold sikkerhedsinstruktionerne for de forbrugsmaterialer, der skal anvendes.
- Gem alle sikkerhedsinstruktioner og anvisninger med henblik på senere brug.

Hindring af fare på grund af defekte Geberit pressepåsatser



ADVARSEL

**Fare for kvæstelser på grund af
brudstykker, der slynges ud**

- ▶ Bær beskyttelsesbriller og beskyttelseshjelm.

Geberit pressepåsatser (pressekæber, presseslynger, mellembakker) udsættes for stor kraft under presningen og bliver slidt. Hvis der anvendes slidte eller beskadigede Geberit pressepåsatser, kan det føre til kvæstelser.

- Anvend kun pressepåsatser i teknisk fejlfri stand.
- Vedligehold pressepåsatserne regelmæssigt. → Se regler for service af Geberit pressepåsatser.
- Opbevar udelukkende pressepåsatserne i tørre rum.
- Transporter pressepåsatserne i en transportkuffert, så de er beskyttet mod stød.

DA

- Kontroller regelmæssigt pressepåsatserne for mangler og skader før og efter hver anvendelse. Kontroller især, om der er revnedannelse i presseformen og på flangerne.
- Ved revnedannelser: Pressepåsatserne skal straks kasseres, mærkes som defekte, og de må ikke længere anvendes.

Hindring af skader på Geberit pressepåsatser på grund af forkert presning

Geberit pressepåsatser (pressekæber, presseslynger og mellembakker) kan blive beskadiget på grund af forkert presning eller anvendelse, f.eks. hvis der fejlagtigt presses fremmedlegemer på samme tid.



- Undgå, at pressepåsatserne sidder skævt på pressefittingen.
- Hæng mellembakkens kløer korrekt på presseslyngen.
- Hvis der er mistanke om, at pressepåsatserne er beskadiget (f.eks. hvis der efter presningen er skarpe kanter på pressefittingen), skal de udskiftes.

Anvendelse af personligt beskyttelsesudstyr

Hvis der ikke bæres beskyttelsesudstyr, kan personer blive kvæstet. Bær beskyttelseshjelm, beskyttelsesbriller og sikkerhedssko under presningen.

Symbolforklaring

Symboler i vejledningen

Symbol	Betydning
	ADVARSEL Henviser til en fare, der kan føre til død eller alvorlige kvæstelser, hvis den ikke undgås.
	FORSIGTIG Henviser til en fare, der kan føre til kvæstelser, hvis den ikke undgås.
	OBS Henviser til en fare, der kan føre til materielle skader, hvis den ikke undgås.
	Henviser til ekstra information.
	Henviser til behov for visuel kontrol.
	Henviser til den rigtige anvendelse.

Symbol	Betydning
2	Kompatibilitetsmærke: Henviser til anvendelsen af kompatible presseapparater.
3	

Symboler på produktet

Symbol	Betydning
	Fare på grund af brudstykker, der slynges ud.
	Læs medfølgende sikkerhedsinstruktioner og driftsvejledning før ibrugtagning og anvendelse af Geberit pressepåsatzen.
	Servicemærkat: Angiver tidspunktet for næste service.
	Kompatibilitetsmærke: Henviser til anvendelsen af kompatible presseapparater.
	

Produktbeskrivelse

Opbygning af Geberit Mapress presseslynger og Geberit mellembakker

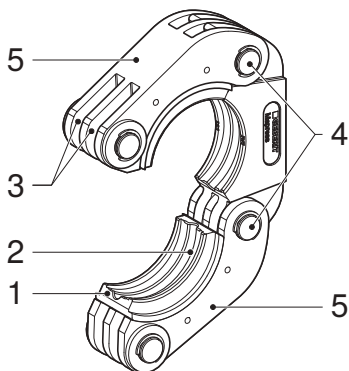

- 1 Glidesegmenter
- 2 Presseform
- 3 Noter
- 4 Slyngeled
- 5 Segmentskåle

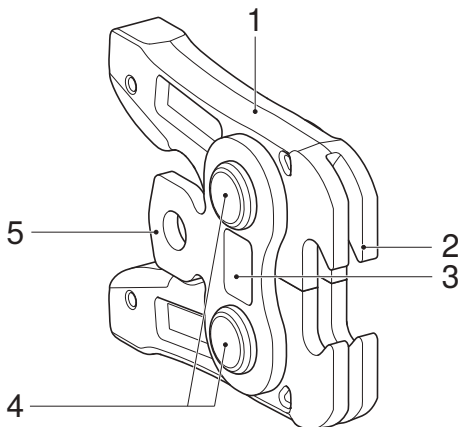

- 1 Pressekæbehåndtag
- 2 Klo
- 3 Kompatibilitetsmærke
- 4 Pressekæbeled
- 5 Flange

Kompatibilitet	Mellembakkens type
2	ZB 203A
2	ZB 203
2	ZB 201
3	ZB 303

Betjening

Isætning af Geberit mellembakken i presseapparatet



ADVARSEL

Fare for kvæstelser som følge af udslyngning af brudstykker i tilfælde af forkert anvendelse samt slidte eller beskadigede mellembakker

- ▶ Anvend kun mellembakker i teknisk fejlfri stand.
- ▶ Kontroller, at den anvendte mellembakke passer til presseslyngen.
- ▶ Anvend ikke mellembakken mere i tilfælde af forkert eller ikke tilsigtet anvendelse, men få den kontrolleret på et autoriseret værksted.
- ▶ Bær egnet beskyttelsesudstyr (beskyttelsesbriller, beskyttelseshjelm osv.).



FORSIGTIG

Fare for kvæstelser, hvis de usikrede Geberit pressepåsatser falder ned

- ▶ Når Geberit pressepåsatserne (pressekæber, mellembakker) sættes ind i værktøjsholderen, skal presseapparatet stå opret.

OBS

Fare for skader på apparatet på grund af forkert anvendelse

- ▶ Brug kun Geberit pressepåsatser (presseslynger og mellembakker), der bærer det samme kompatibilitetsmærke som presseapparatet.
-
- ▶ Sæt Geberit mellembakken i presseapparatet som beskrevet.
→ Se driftsvejledningen til det enkelte presseværktøj.

Placering af Geberit Mapress presseslynge rundt om pressefittingen

- 1** For at åbne Geberit presseslyngen skal du trække slyngesegmenterne fra hinanden og lægge presseslyngen rundt om Geberit pressefittingen.

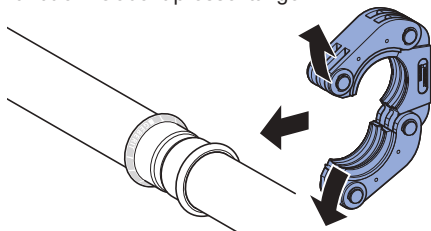

- 2** Kontroller, at presseformen på Geberit presseslyngen er placeret korrekt på Geberit pressefittingens fittingvulst.

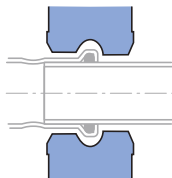

- 3** Drej lukket Geberit presseslynge i presseposition.

Fastgørelse af Geberit mellembakken til Geberit Mapress presseslyngen

OBS

Beskadigelse af Geberit presseslyngen i tilfælde af forkert anvendelse af Geberit mellembakken

- ▶ Kontroller, at kløerne på Geberit mellembakken altid griber godt fat omkring Geberit presseslyngens bolte.
-

- 1 Tryk begge pressekæbebehandtag sammen for at åbne Geberit mellembakken.
-

- 2 Før Geberit mellembakkens kløer ind i noterne på Geberit presseslyngen, og hægt boltene på.

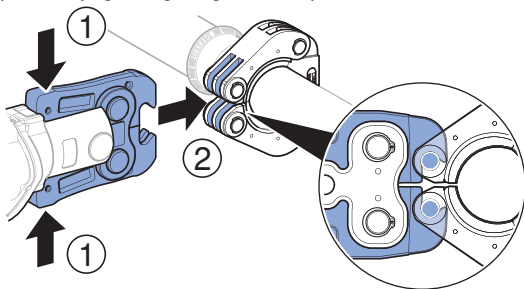

- 3 Slip begge pressekæbebehandtag.

Presning med Geberit Mapress presseslynger



FORSIGTIG

Fare for at skære sig på grund af skarpe kanter på Geberit pressefittingen

Defekte Geberit presseslynger kan give skarpe kanter på Geberit pressefittingen.

- ▶ Brug kun teknisk perfekte og vedligeholdte presseslynger.
- ▶ Kontroller pressefittingen for skarpe kanter efter presningen, og udskift presseslyngen, hvis det er nødvendigt.



FORSIGTIG

Fare for fastklemning

- ▶ Hold hænderne væk fra Geberit presseslyngen og mellembakken.

OBS

Beskadigelse af Geberit presseslyngen på grund af forkert presning

Hvis presningen udføres forkert, kan Geberit presseslyngen blive beskadiget.

- ▶ Udskift og kassér beskadiget presseslynge.

OBS

Utæt samling på grund af fejl i presningen

- ▶ Få en ikke helt lukket Geberit presseslynge inkl. mellembakke og presseværktøj kontrolleret på et autoriseret værksted.
- ▶ Udskift forkert pressede samlinger. De må ikke efterpresSES.

1 Sammenpresning af Geberit pressefitting. → Se driftsvejledningen til det enkelte presseapparat.

2 Efter presningen skal det kontrolleres, at Geberit presseslynge låser helt.

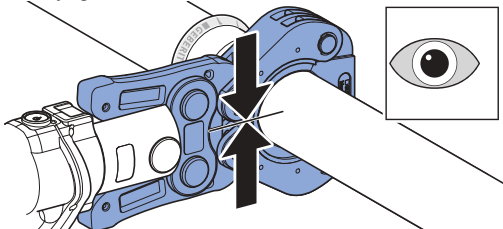

3 Åbn Geberit mellembakken, og løs den fra Geberit presseslyngen.

4 Åbn Geberit presseslyngen, og tag den af.



Hvis en samling ikke er presset helt, f.eks. ved en strømafbrydelse, skal den efterpreses. I den forbindelse må Geberit pressekæben eller presseslyngen ikke tages af eller monteres forkert. En efterpresning udføres som en normal presning. Ved efterpresningen kan presseværktøjet afhængigt af den forudgående presning foretage et stort tilbageslag.

Vedligeholdelse

Regler for service af Geberit pressepåsatser

Nedenstående vedligeholdelses- og servicearbejder skal af sikkerhedsårsager altid overholdes og udføres. Det samme gælder for de obligatoriske serviceregler for presseværktøjerne. Disse Geberit presseslynger kræver ved bestemmelsesmæssig anvendelse ingen kontrol på autoriserede fagværksteder. Presseslynger og mellembakker skal dog alligevel vedligeholdes. Geberit presseslynger og mellembakker, der ikke vedligeholdes eller vedligeholdes forkert, kan føre til uheld med kvæstelser. Overhold altid de følgende vedligeholdelsesintervaller og vedligeholdelsesarbejder:

Serviceinterval	Vedligeholdelsesarbejde
Regelmæssigt, før brug, ved arbejdsdagens begyndelse	<ul style="list-style-type: none">▶ Kontroller Geberit presseslynge og mellembakke for udvendige mangler, såsom skader, revner i materialet, rust og anden slitage. Hvis der findes mangler, skal presseslyngen og mellembakken udskiftes, eller manglerne skal udbedres af et autoriseret værksted.• Presseslynge:<ul style="list-style-type: none">– Sprøjt presseformen med BRUNOX® Turbo-Spray®, og rengør den med en klud.– Fjern aflejringer i presseformen.– Kontroller, at slyngeled og glidesegmenter glider let. Hvis det er nødvendigt, skal du aktivere led og segmenter flere gange, til de atter glider let.• Mellembakke:<ul style="list-style-type: none">– Sprøjt hele mellembakken med BRUNOX® Turbo-Spray®, og rengør den med en klud.– Kontroller, at mellembakkens pressekæbeholdtag og pressekæbeled glider let. Hvis det er nødvendigt, skal du aktivere pressekæbeholdtaget flere gange, til det atter glider let.

Serviceinterval	Vedligeholdelsesarbejde
Senest efter et år eller iht. oplysningerne på servicemærkaten	<ul style="list-style-type: none">• Mellembakke vedligeholdelsesfri (f.eks. MB 203A):<ul style="list-style-type: none">– Der kræves ikke en særlig vedligeholdelse af denne mellembakke.• Mellembakke skal vedligeholdes (f.eks. MB 203):<ul style="list-style-type: none">– Få mellembakkens slitage kontrolleret på et autoriseret værksted.

Autoriserede værksteder

Adresserne på de autoriserede værksteder kan fås ved henvendelse til Geberits salgsselskaber.

Bortskaffelse

Bortskaffelse af Geberit pressepåsatser

Geberit pressepåsatserne består af stål. Derfor hører slidte Geberit pressepåsatser (pressekæber, presseslynger, mellembakker) ikke til i restaffaldet. De skal leveres direkte tilbage til Geberit til fagligt korrekt bortskaffelse eller sendes til et lokalt indleveringssted for gammelt metal.

Overensstemmelse

Overensstemmelseserklæring vedr. Geberit pressepåsatser

Geberit pressepåsatser (pressekæber, presseslynger, mellembakke) er en del af et system og har ikke deres egen overensstemmelseserklæring. Der følger en relevant overensstemmelseserklæring med presseapparaterne.

Dokumentationsansvarlig



Werner Trefzer, Technical Documentation, Geberit International AG,
CH-8645 Jona, Schweiz

Grunnleggende sikkerhetsanvisninger

Korrekt bruk

Geberit Mapress press-slinger og mellombakker er bare beregnet på å presse Geberit Mapress systemrør og pressfittings.

Geberit anbefaler bruk av Geberit Mapress press-slinger og mellombakker kun med følgende pressenheter:

- Geberit pressenheter med samme svarsmerke  eller  som er merket som Geberit Mapress press-slingen.
- Pressenheter fra andre produsenter som er godkjent av Geberit for bearbeiding av Geberit Mapress systemrør og pressfittings. → Se også den tekniske informasjonen "Kompatible pressenheter for presssystemene Geberit Mepla, Geberit Mapress og Geberit Volex".

Andre pressenheter har ikke blitt kontrollert av Geberit med tanke på hvor godt egnet de er med Geberit Mapress press-slinger og mellombakker. Bruk av pressenheter med for høy presskraft kan redusere levetiden til press-slingene og mellombakkene betydelig.

Bruk bare Geberit Mapress press-slinger og mellombakker som tilsvarer diameteren til Geberit Mapress pressfittingen som skal bearbeides. Geberit Mapress press-slinger og mellombakker må bare brukes av fagpersoner til rørledningsinstallasjoner.

Feil bruk



ADVARSEL

Fare for personskader ved bruk av pressenheter med for mye presskraft

- Bruk pressenheter bare på korrekt måte.

Geberit Mapress press-slinger og mellombakker er utelukkende beregnet på bruk i samsvar med denne brukerhåndboken. Andre bruksområder regnes som feil bruk og kan føre til personskader.

Brukernes kvalifikasjoner

Uten egnet opplæring kan ikke brukerne gjenkjenne farene i forbindelse med pressesekvensen eller vurdere dem på riktig måte. Dermed kan de skade seg selv eller andre personer.

- Brukerne må være kjent med og bruke sikkerhetsforskriftene i det aktuelle landet.

NO

- Brukere som arbeider med Geberit press-slinger og Geberit mellombakker for første gang, må få en fagkyndig til å forklare sikker bruk eller delta på en fagopplæring.

Følg anvisninger og informasjon

Hvis sikkerhetsanvisningene og -informasjonen ikke overholdes, kan det føre til personskader.

- Les og følg alle sikkerhetsanvisninger og -informasjoner for pressenheten, Geberit press-slingen og Geberit mellombakken før du tar dem i bruk.
- Les og følg sikkerhetsanvisningene for forbruksmateriellet som brukes.
- Ta vare på alle sikkerhetsanvisninger og andre anvisninger for senere bruk.

Unngå fare på grunn av defekte Geberit presspåsatser



ADVARSEL

Fare for personskader på grunn av deler som slynges ut

- ▶ Bruk vernebriller og vernehjelm.

Geberit presspåsatsene (pressbakker, press-slinger, mellombakker) utsettes for sterke krefter under pressesekvensen og slites ut. Bruk av slitte eller skadde Geberit presspåsats kan føre til personskader.

- Presspåsats må kun brukes når de er i teknisk god stand.
- Vedlikehold presspåsats regelmessig. Se vedlikeholdsregler for Geberit presspåsats.
- Oppbevar presspåsats bare i tørre rom.
- Transporter presspåsats i transportkoffert.
- Kontroller presspåsats regelmessig før og etter hver bruk med tanke på mangler og skader. Kontroller spesielt om det er sprekkdannelser i materialet i presskonturen og på flensene.
- Ved sprekkdannelser: Ved sprekkdannelser må du straks ta presspåsatsene ut av drift, merke dem som defekte og ikke bruke dem mer.

Unngå skade på Geberit presspåsatsene på grunn av feil pressing

Geberit presspåsatsene (pressbakker, press-slinger, mellombakker) kan bli skadet på grunn av feil pressing eller bruk, for eksempel pressing av fremmedlegemer.

- Påse at presspåsatsene ikke settes skjevt på pressfittingen.
- Hekt mellombakkens klør korrekt inn i press-slingen.
- Ved mistanke om skade på presspåsatsene (for eksempel ved skarpe kanter på pressfittingen etter pressesekvensen), må du bytte disse.

Bruk personlig verneutstyr

Uten egnet verneutstyr kan personer bli skadet. Bruk vernehjelm, vernebriller og venesko under pressesekvensen.

Symbolforklaring

Symboler i veiledningen

Symbol	Betydning
	ADVARSEL Angir en fare som kan føre til dødsfall eller alvorlige personskader hvis den ikke unngås.
	FORSIKTIG Angir en fare som kan føre til personskader hvis den ikke unngås.
	OBS Angir en fare som kan føre til materielle skader hvis den ikke unngås.
	Gjør oppmerksom på tilleggsinformasjon.
	Gjør oppmerksom på at det må utføres en visuell kontroll.
	Gjør oppmerksom på riktig bruk.

NO

Symbol	Betydning
2	Samsvarsmerke: Viser til bruk av kompatible pressenheter.
3	

Symboler på produktet

Symbol	Betydning
	Fare på grunn av bruddstykker som slynges ut.
	Les de medfølgende sikkerhetsanvisningene og håndboken før du starter opp og tar i bruk Geberit presspåsat- sen.
	Serviceetikett: Angir tidspunkt for neste vedlikehold.
	Samsvarsmerke: Viser til bruk av kompatible pressenheter.
	

Produktbeskrivelse

Oppbyggingen til Geberit Mapress press-slinger og Geberit mellombakker

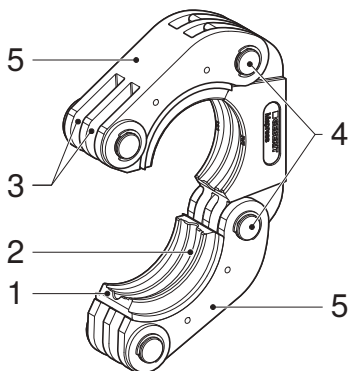

- 1 Glidesegmenter
- 2 Presskontur
- 3 Spor
- 4 Slingelegg
- 5 Segmentskåler

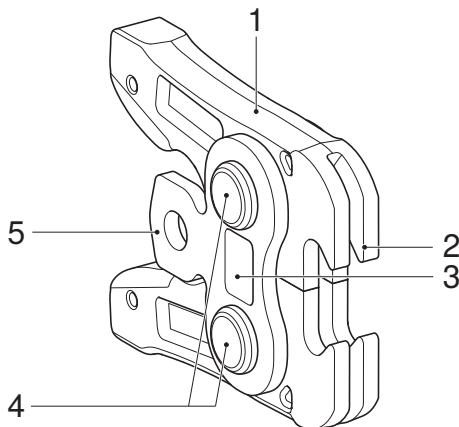

- 1 Pressbakkegrep
- 2 Klo
- 3 Samsvarsmerke
- 4 Pressbakkeledd
- 5 Flens

Kompatibilitet	Type mellombakke
2	ZB 203A
2	ZB 203
2	ZB 201
3	ZB 303

Betjening

Sett Geberit mellombakken inn i pressenheten



ADVARSEL

Fare for personskader dersom bruddstykker slynges ut på grunn av feil bruk eller bruk av slitte eller skadede mellombakker

- ▶ Mellombakken må kun brukes når det er i teknisk god stand.
- ▶ Påse at den brukte mellombakken passer til press-slingen.
- ▶ Dersom en mellombakke har vært brukt feil eller ikke på korrekt måte, må den ikke brukes mer, men kontrolleres av et autorisert fagverksted.
- ▶ Bruk egnet verneutstyr (vernebriller, vernehjelm osv.).



FORSIKTIG

Fare for personskader ved at de usikrede Geberit presspåsetsene faller ned

- ▶ Ved innsetting av Geberit presspåsetsene (pressbakker, mellombakker) i verktøyholderen må du holde pressenheten i stående stilling.

OBS

Fare for skader på apparatet på grunn av feil bruk

- ▶ Bruk bare Geberit presspåsatser (pressbakker, press-slinger, mellombakker) som har samme samsvarsmerke som pressenheten.
-
- ▶ Sett Geberit mellombakken inn i pressenheten i henhold til beskrivelsen. → Se driftsveiledningen for den respektive pressenheten.

Legg Geberit Mapress press-slingen rundt pressfittingen

- 1 For å åpne Geberit press-slingen må du trekke slingesegmentene fra hverandre, og legge press-slingen rundt Geberit pressfittingen.

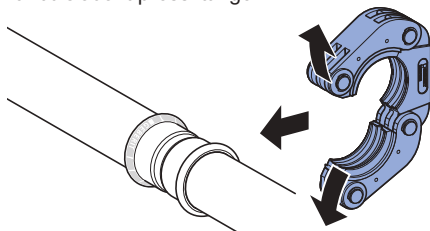

- 2 Kontroller at presskonturen til Geberit press-slingen er korrekt plassert på armaturvulsten til Geberit pressfittingen.

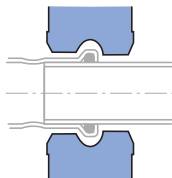

- 3 Drei den lukkede Geberit press-slingen til press-stilling.

Hekt Geberit mellombakken inn i Geberit Mapress press-slingen

OBS

Skader på Geberit press-slingen på grunn av feil bruk av Geberit mellombakken

- ▶ Kontroller at klørne på Geberit mellombakken alltid griper helt rundt holderne på Geberit press-slingen.
-

- 1 Åpne Geberit mellombakken ved å trykke de to pressbakkegrepene sammen.
-

- 2 Før Geberit mellombakkens klør inn i sporene i Geberit press-slingen, og heft dem inn i boltene.

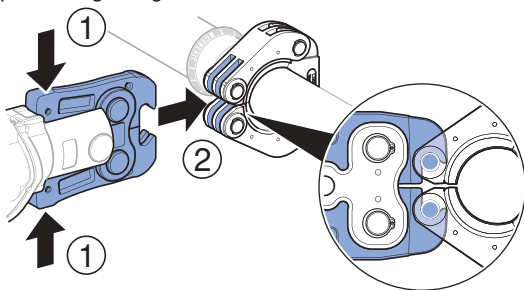

- 3 Slipp begge pressbakkegrepene.

Pressing med Geberit Mapress press-slinger



FORSIKTIG

Kuttfare på grunn av skarpe kanter på Geberit pressfittingen

Defekte Geberit press-slinger kan forårsake skarpe kanter på Geberit pressfittingen.

- ▶ Bruk bare teknisk feilfrie og vedlikeholdte press-slinger.
- ▶ Kontroller pressfittingen etter pressesekvensen med tanke på skarpe kanter, og bytt press-slingen om nødvendig.



FORSIKTIG

Klemfare

- ▶ Hold hendene unna Geberit press-slingen og mellombakken.

OBS

Skade på Geberit press-slingen på grunn av feilpressing

Ved en feilpressing kan Geberit press-slingen bli skadet.

- ▶ Bytt ut og sett ut av drift skadde press-slinger.

OBS

Utett forbindelse på grunn av feilpressing

- ▶ En Geberit press-slinge som ikke er helt lukket skal, sammen med mellombakken og pressenheten, kontrolleres av et autorisert fagverksted.
- ▶ Skift feilpressede forbindelser. De må ikke etterpresses.

1 Press Geberit pressfitting. → Se bruksanvisningen for den respektive pressenheten.

2 Etter pressesekvensen må du kontrollere at Geberit press-slingen lukkes helt.

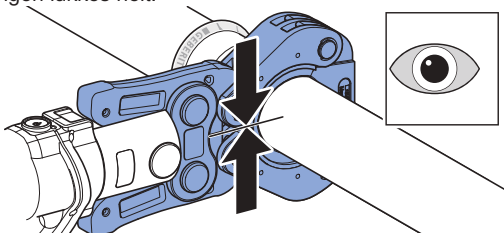

3 Åpne Geberit mellombakken, og løsne den fra Geberit press-slingen.

4 Åpne og ta av Geberit press-slingen.

i Hvis en presset skjøt ikke er fullstendig presset, for eksempel ved strømbrudd, må den etterpresses. Geberit pressbakken eller press-slingen må ikke demonteres eller vris i forbindelse med dette. En etterpressing gjøres på samme måte som en normal pressing. Ved etterpressingen kan pressverktøyet, avhengig av forpressingen, tilbakelegge et stort returslag.

Service

Vedlikeholdsregler for Geberit presspåsatter

Vedlikeholdsintervallene og vedlikeholdsarbeidene nedenfor må av sikkerhetsgrunner overholdes og utføres. Det samme gjelder også for obligatoriske vedlikeholdsregler for pressenhetene. Disse Geberit press-slingene trenger ikke kontrolleres av autoriserte fagverksteder ved korrekt bruk. Press-slinger og mellombakker må likevel vedlikeholdes. Geberit press-slinger og mellombakker som ikke vedlikeholdes fagmessig, kan forårsake ulykker med personskader.

Vedlikeholdsintervallene og vedlikeholdsarbeidene som beskrives nedenfor, må absolutt overholdes:

Vedlikeholdsintervall	Vedlikeholdsarbeid
Regelmessig, før bruk, når arbeidsdagen begynner	<ul style="list-style-type: none">▶ Kontroller Geberit press-slingen og mellombakken med tanke på synlige mangler, som skader, sprekkdannelser i materialet, rust og andre tegn på slitasje. Skift press-slingen hhv. mellombakken dersom det finnes mangler, eller sørg for at et autorisert fagverksted utbedrer manglene.• Press-slinge:<ul style="list-style-type: none">– Spray presskonturen med BRUNOX® Turbo-Spray®, og tørk av med en klut.– Fjern avleiringer fra presskonturen.– Kontroller at slingleddene og glideselementene går lett. Trykk om nødvendig på leddene og segmentene flere ganger til de går lett igjen.• Mellombakke:<ul style="list-style-type: none">– Spray hele mellombakken med BRUNOX® Turbo-Spray®, og tørk av med en klut.– Kontroller at pressbakkegrepet og pressbakkeleddet til mellombakken er lett bevegelige. Trykk om nødvendig på pressbakkegrepet flere ganger til det går lett igjen.

Vedlikeholdsintervall	Vedlikeholdsarbeid
Senest etter ett år eller i henhold til angivelsene på serviceetiketten	<ul style="list-style-type: none">• Mellombakke servicefri (f.eks. ZB 203A):<ul style="list-style-type: none">– Det kreves ikke noe spesielt vedlikehold for denne mellombakken.• Mellombakke servicepliktig (f.eks. ZB 203):<ul style="list-style-type: none">– Få mellombakkens slitasjetilstand kontrollert av et autorisert fagverksted.

Autoriserte fagverksteder

Adresser til autoriserte fagverksteder kan fås hos Geberit-forhandlere.

Avfallshåndtering

Avfallshåndtering av Geberit presspåsatser

Geberit presspåsatserne er produsert i stål. Derfor skal ikke brukte Geberit presspåsatser (pressbakker, press-slinger, mellombakker) kastes i restavfallet. De må leveres direkte tilbake til Geberit eller et lokalt mottakssted for metallavfall.

Samsvar

Samsvarserklæring for Geberit presspåsatser

Geberit presspåsatser (pressbakker, press-slinger, mellombakker) er del av et system og har ikke en egen samsvarserklæring. Tilsvarende samsvarserklæringer er vedlagt pressenhetene.

Dokumentasjonsfullmektig

Werner Trefzer, Technical Documentation, Geberit International AG,
CH-8645 Jona, Sveits

Grundläggande säkerhetsanvisningar

Ändamålsenlig användning

Geberit Mapress presslingor och mellanbackar är endast avsedda för pressning av Geberit Mapress systemrör och pressrördelar.

Geberit rekommenderar att Geberit Mapress presslingor och mellanbackar endast används i följande pressenheter:

- Geberit pressenheter med samma kompatibilitetsmärkning [2] eller [3] som Geberit Mapress presslinga.
- Pressenheter från andra tillverkare som har godkänts av Geberit för bearbetning av Geberit Mapress systemrör och pressrördelar. → Se den tekniska informationen "Kompatibla pressenheter för presssystemen Geberit Mepla, Geberit Mapress och Geberit Volex".

Geberit har inte testat om andra pressenheter passar för Geberit Mapress presslingor och mellanbackar. Användning av pressenheter med för hög presskraft kan förkorta presslingornas och mellanbackarnas livslängd avsevärt.

Använd endast Geberit Mapress presslingor och mellanbackar som överensstämmer med diametern på de Geberit Mapress pressrördelar som ska bearbetas.

Geberit Mapress presslingor och mellanbackar får endast användas av fackpersonal för rörinstallationer.

Ej ändamålsenlig användning



VARNING

Risk för personskador vid användning i pressenheter med för hög presskraft

- ▶ Använd endast pressenheterna på avsett vis.

Geberit Mapress presslingor och mellanbackar är endast avsedda att användas på det sätt som beskrivs i denna bruksanvisning. Andra tillämpningar betraktas som ej ändamålsenliga och kan leda till skador.

Användarens kvalifikationer

Användare som saknar lämplig utbildning kan inte identifiera eller bedöma de risker som utgår från pressekvensen. Därmed kan de skada sig själva eller andra personer.

- Användare måste känna till och följa de lokala säkerhetsföreskrifterna.
- Användare som för första gången arbetar med Geberit presslingor och Geberit mellanbackar måste instrueras av en fackkunnig person eller delta i en utbildning.

Följ upplysningar och anvisningar

Om säkerhetsanvisningarna och instruktionerna ignoreras kan det leda till personskador.

- Läs och följ alla säkerhetsanvisningar och anvisningar för pressenheten samt Geberit presslingen och Geberit mellanbacken före idrifttagandet.
- Läs och följ säkerhetsanvisningarna för förbrukningsmaterial som ska användas.
- Spara alla säkerhetsanvisningar och instruktioner för framtida bruk.

Undvik fara på grund av defekta Geberit presstillsatser



VARNING

Risk för personskador på grund av kringflygande fragment

- ▶ Använd skyddsglasögon och skyddshjälm.

Geberit presstillsatser (pressbackar, presslingor, mellanbackar) utsätts för stark belastning under pressningen och nöts med tiden. Om slitna eller skadade Geberit presstillsatser används kan det leda till personskador.

- Använd bara presstillsatser som är i fullgott skick.
- Underhåll presstillsatserna med jämna mellanrum. → Se underhållsreglerna för Geberit presstillsatser.
- Förvara alltid presstillsatserna i torra utrymmen.
- Transportera presstillsatserna i transportlådor och se till att de skyddas mot stötar.

- Kontrollera presstillsatserna regelbundet med avseende på brister och skador före och efter varje användning. Kontrollera framför allt om det finns begynnande materialsprickor i presskonturen och på flänsarna.
- Vid materialsprickor: Presstillsatserna ska omedelbart sorteras ut, märkas som defekta och sedan kasseras.

Undvik skador på Geberit presstillsatser på grund av felaktig pressning

Geberit presstillsatser (pressbackar, presslingor, mellanbackar) kan skadas vid felaktig pressning eller användning, t.ex. vid sampressning av främmande föremål.

- Se till att presstillsatserna inte hamnar snett på pressrördelen.
- Haka fast mellanbackens klor korrekt i presslingen.
- Om du misstänker skador på presstillsatserna (t.ex. vid vassa kanter på pressrördelen efter pressekvensen) måste de bytas ut.

SV

Använd personlig skyddsutrustning

Utan lämplig skyddsutrustning kan personer drabbas av skador. Under pressekvensen måste skyddshjälm, skyddsglasögon och säkerhetsskor bäras.

Symbolförklaring





Symboler i anvisningen

Symbol	Betydelse
	VARNING Betecknar en fara som kan leda till dödsfall eller svåra skador om faran inte undviks.
	OBSERVERA Betecknar en fara som kan leda till skador om faran inte undviks.
	OBSERVERA Betecknar en fara som kan leda till materiella skador om faran inte undviks.
	Hänvisar till ytterligare information.
	Hänvisar till att en visuell kontroll måste genomföras.
	Hänvisar till korrekt användning.

SV

Symbol	Betydelse
2	Kompatibilitetsmärkning: Hänvisar till användning av kompatibla pressenheter.
3	

Symboler på produkten

Symbol	Betydelse
	Fara på grund av kringflygande fragment.
	Läs medföljande säkerhetsanvisningar och driftinstruktion innan Geberit presstillsatsen tas i drift och används.
	Service-dekal: Anger tidpunkten för nästa underhåll.
	Kompatibilitetsmärkning: Hänvisar till användning av kompatibla pressenheter.
	

Produktbeskrivning

Konstruktion av Geberit Mapress presslingor och Geberit mellanbackar

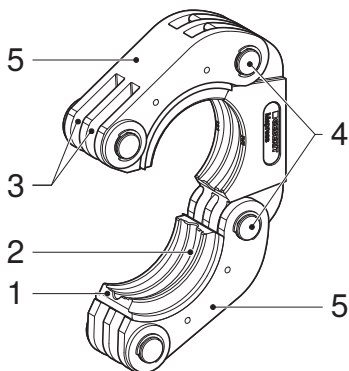

- 1 Glidsegment
- 2 Presskontur
- 3 Spår
- 4 Slingleder
- 5 Segmentskal

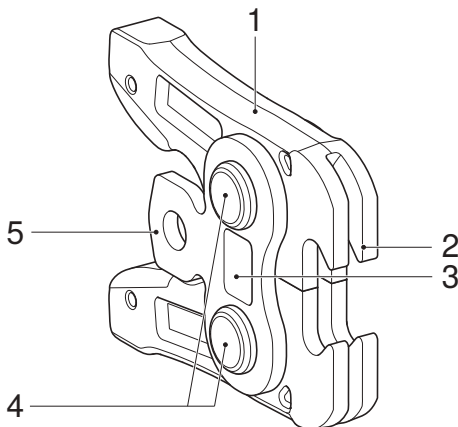

- 1 Backspak
- 2 Klo
- 3 Kompatibilitetsmärkning
- 4 Backleder
- 5 Fläns

Kompatibilitet	Typ av mellanback
2	ZB 203A
2	ZB 203
2	ZB 201
3	ZB 303

Manövrering

Insättning av Geberit mellanback i pressenheten



VARNING

Risk för personskador p.g.a. kringflygande fragment vid felaktig användning samt vid användning av slitna eller skadade mellanbackar

- ▶ Använd bara mellanbacken om den är i fullgott skick.
- ▶ Säkerställ att mellanbacken som används passar till presslingen.
- ▶ Använd inte mellanbacken efter felaktig eller icke ändamålsenlig användning, utan låt en auktoriserad verkstad kontrollera den.
- ▶ Använd lämplig skyddsutrustning (skyddsglasögon, skyddshjälm etc.).



OBSERVERA

Risk för personskador om Geberit presstillsatser faller ned ifall de inte har säkrats

- ▶ Håll pressenheten rak när du sätter in Geberit presstillsatser (pressbackar, mellanbackar) i verktygsfästet.

OBSERVERA

Skador på enheten på grund av felaktig användning

- ▶ Använd endast Geberit presstillsatser (pressbackar, presslingor, mellanbackar) med samma kompatibilitetsmärkning som pressenheten.
-
- ▶ Sätt in Geberit mellanback i pressenheten enligt beskrivningen. → Se driftinstruktionen för respektive pressenhet.

Placering av Geberit Mapress presslinga runt pressrördelen

- 1** För att öppna Geberit presslingan drar du isär slingsegmenten och lägger presslingan runt Geberit pressrördelen.

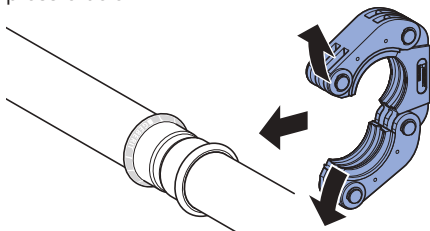

- 2** Se till att presskonturen hos Geberit presslinga är korrekt placerad på vulsten till Geberit pressrördel.

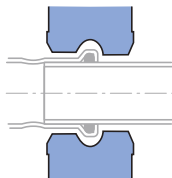

- 3** Vrid den stängda Geberit presslingan till pressläge.

Inhängning av Geberit mellanback i Geberit Mapress presslinga

OBSERVERA

Skador på Geberit presslingen genom felaktig användning av Geberit mellanbacken

- Försäkra dig om att Geberit mellanbackens klor alltid griper helt och hållet runt Geberit presslingans bultar.

-
- 1** Tryck ihop båda backspakarna för att öppna Geberit mellanbacken.

-
- 2** För in Geberit mellanbackens klor i Geberit presslingans spår och haka fast dem i bultarna.

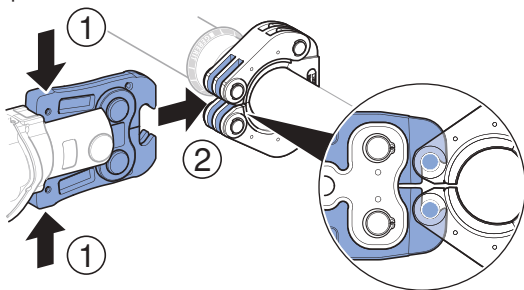

-
- 3** Släpp båda backspakarna.

Pressning med Geberit Mapress presslinga



OBSERVERA

Risk för skärskador på grund av vassa kanter på Geberit pressrördel

Defekta Geberit presslingor kan orsaka vassa kanter på Geberit pressrördel.

- ▶ Använd endast tekniskt felfria och underhållna presslingor.
 - ▶ Kontrollera efter pressekvensen om pressrördelen har vassa kanter och byt ut presslingan vid behov.
-



OBSERVERA

Klämrisk

- ▶ Håll händerna borta från Geberit presslingan och mellanbacken.
-

OBSERVERA

Skador på Geberit presslingan på grund av felpressning

Felpressning kan leda till skador på Geberit presslingan.

- ▶ Byt ut och kassera en skadad presslinga.
-

OBSERVERA

Otät koppling vid felpressning

- ▶ Om Geberit presslinga inte stänger helt ska den tillsammans med mellanbacken och pressenheten kontrolleras av en auktoriserad verkstad.
 - ▶ Byt ut den felpressade kopplingen. Den får inte efterpressas.
-

- 1** Pressa Geberit pressrördel. → Se driftinstruktionen för respektive pressenhet.
- 2** Efter pressekvensen kontrollerar du att Geberit presslingen är helt stängd.

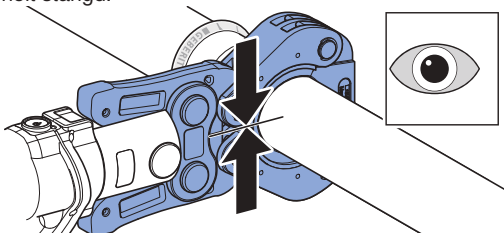

- 3** Öppna Geberit mellanbacken och lossa den från Geberit presslingen.
- 4** Öppna Geberit presslingen och ta bort den.

i Om en pressfog inte är fullständigt pressad, t.ex. vid strömavbrott, ska den efterpressas. Geberit pressbacken eller presslingen får inte tas av eller vridas. Efterpressning genomförs på samma sätt som vanlig pressning. Beroende av förpressning kan pressverktyget utföra ett stort löst slag vid efterpressning.

Service

Underhållsregler Geberit presstillsatser

Av säkerhetsskäl ska följande underhållsintervaller och underhållsarbeten alltid följas och utföras. Detsamma gäller även för pressenheternas obligatoriska underhållsregler. Föreliggande Geberit presslingor behöver inte kontrolleras av auktoriserade verkstäder vid ändamålsenlig användning. Trots detta måste presslingor och mellanbackar underhållas. Geberit presslingor och mellanbackar som inte har underhållits eller som har underhållits felaktigt kan orsaka olyckor som leder till skador.

Följande underhållsintervaller och underhållsarbeten måste följas:

Underhållsintervall	Underhållsarbete
<p>Regelbundet, före användning, vid arbetsdagens början</p>	<ul style="list-style-type: none"> ▶ Kontrollera Geberit presslinga och mellanback med avseende på yttre fel som skador, materialsprickor, rostställen och andra tecken på slitage. Byt ut presslingen resp. mellanbacken vid fel, eller låt en auktoriserad verkstad åtgärda felen. • Presslinga: <ul style="list-style-type: none"> – Spreja presskonturen med BRUNOX® Turbo-Spray® och rengör med en trasa. – Avlägsna avlagringar i presskonturen. – Kontrollera att slinglederna och glidsegmenten går lätt. Aktivera vid behov leder och segment flera gånger tills de går lätt igen. • Mellanback: <ul style="list-style-type: none"> – Spreja hela mellanbacken med BRUNOX® Turbo-Spray® och rengör med en trasa. – Kontrollera att mellanbackens backspakar och backleder går lätt. Aktivera vid behov backspaken flera gånger tills den går lätt igen.
<p>Efter senast ett år eller enligt uppgifterna på servicedekalen</p>	<ul style="list-style-type: none"> • Mellanback servicefri (t.ex. ZB 203A): <ul style="list-style-type: none"> – För denna mellanback krävs inget speciellt underhåll. • Mellanback servicepliktig (t.ex. ZB 203): <ul style="list-style-type: none"> – Låt en auktoriserad verkstad kontrollera mellanbacken avseende slitage.

Auktoriserade verkstäder

Adresser till auktoriserade verkstäder får du hos Geberits återförsäljare.

Avfallshantering

Avfallshantering av Geberit presstillsatser

Geberit presstillsatser är tillverkade av stål. Därför ska uttjänta Geberit presstillsatser (pressbackar, presslingor, mellanbackar) inte slängas bland osorterat avfall. De ska lämnas tillbaka till Geberit för korrekt avfallshantering eller till en lokal sopstation för metallskrot.

Överensstämmelse

Försäkran om överensstämmelse för Geberit presstillsatser

Geberit presstillsatser (pressbackar, presslingor, mellanbackar) är en del av ett system och har ingen egen försäkran om överensstämmelse. Motsvarande försäkran om överensstämmelse medföljer pressenheterna.

Dokumentationsansvarig

Werner Trefzer, Technical Documentation, Geberit International AG,
CH-8645 Jona, Schweiz

Geberit International AG
Schachenstrasse 77, CH-8645 Jona
documentation@geberit.com
www.geberit.com

